



Digital HD PVR-Box för Satellit-TV

MPEG2 / MPEG4

Snabbinstallation

Förpackningens innehåll

Kontrollera att du har fått alla delar innan du installerar HD-boxen.

Kartongen ska innehålla följande:

- 1 HD-box
- 1 fjärrkontroll med två batterier (3 V litiumknappbatterier)
- 1 HDMI-kabel
- 1 nätadapter och nätkabel
- den här användarmanualen
- 1 programkort (ligger tillsammans med välkomstbrevet)
- 1 ethernet-kabel

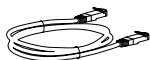
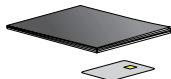
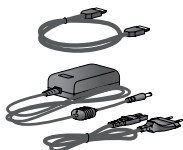

 Obs! Innehållet ligger mellan papplagren i kartongen. Ta bort all papp för att komma åt delarna.

 Om du inte har en HD-ready TV ansluter du i stället en scartkabel mellan boxen och TV:n. Scartkablar kan du köpa hos TV-återförsäljare.



Bra att känna till

Sagem HD PVR 101-ST-boxen är utrustad med tre antenningångar – två ingångar för satellit-TV och en ingång för marksända kanaler (DTT) – och den har med en inbyggd hårddisk på 250 GB.

HD-boxens hårddisk rymmer

- Ca 40 timmars inspelning av High Definition-program (HDTV).
- Ca 120 timmars inspelning av Standard Definition-program.

Hårddisken ger dig många alternativ för inspelning och uppspelning. (Se sidan 29 och framåt.)

Med vår HD PVR kan du bland annat

- Spela in två program samtidigt och dessutom titta på ett tredje program som du redan har spelat in.
- Spela in ett program medan du tittar på ett annat program direkt eller i tidsfördröjt läge, där du dessutom har tillgång till paus- och tidsfördröjningsfunktionerna.

 **PVR:** (Personal Video Recorder) – Digitalbox med hårddiskinspelning.

1 Anslutningar

Kontrollera att du har alla delar och att de apparater som ska kopplas ihop (TV, hemmabio osv.) är avstängda innan du gör anslutningarna.

- 1 Anslut den första **satellitantennkabeln** till SAT-kontakten som är märkt IN 1 (den andra kontakten från vänster).
- 2 Anslut den andra **satellitantennkabeln** till SAT-kontakten som är märkt IN 2.

- 3 Om du har en HD-ready TV ansluter du **HDMI-kabeln** mellan boxen och TV:n. [3a]
Om du inte har en HD-ready TV ansluter du i stället en **scartkabel*** mellan boxen och TV:n. [3b]
- 4 Därefter kopplar du **nätadaptorn** från boxens 12-voltskontakt till nätuttaget.

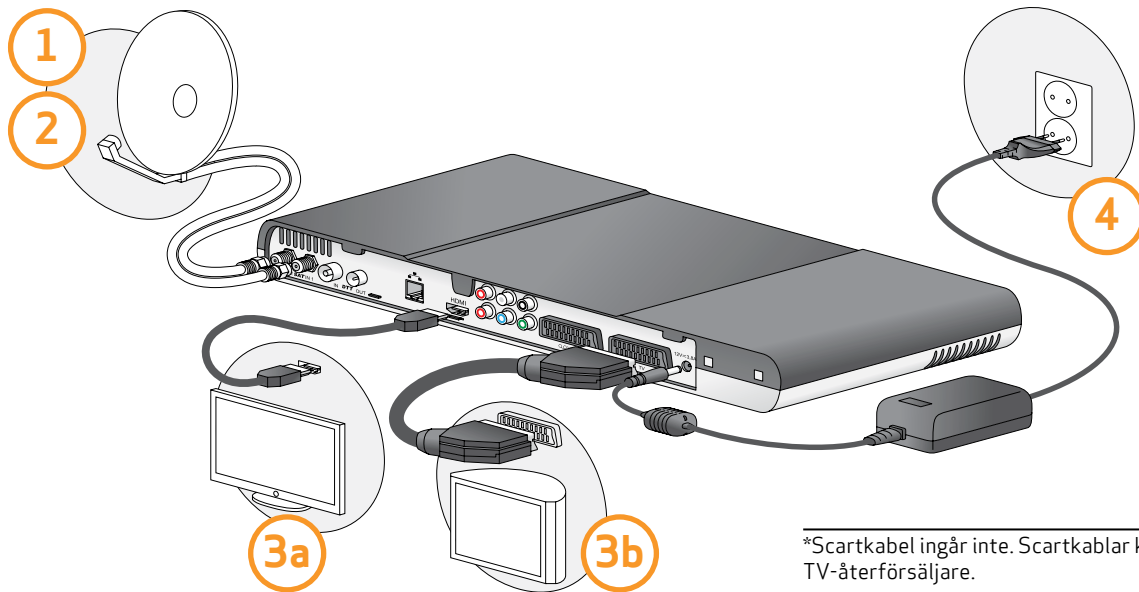

*Scartkabel ingår inte. Scartkablar kan du köpa hos TV-återförsäljare.

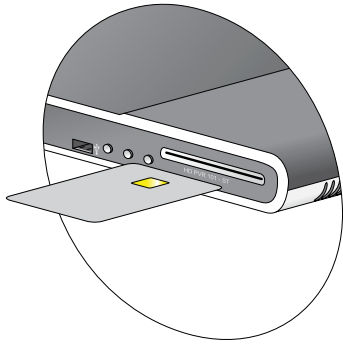

5 Sätt in programkortet i kortläsaren med chippet uppåt.

6 Slå på TV:n. Glöm inte att sätta i kontakten.

7 Välj rätt signalingång på TV:n för att kunna se TV-bilden via boxen.

Scart- och HDMI-utgång hittar du på de flesta TV-apparater genom att trycka på knappen märkt INPUT eller AV på TV:ns fjärrkontroll. Om du har problem med att hitta rätt signalingång kan du läsa i användarmanualen som följde med TV-apparaten.

Namnet på ingången bak på TV:n (t.ex. HDMI 1) ska stämma överens med vald signalingång.

Mer information finns i kapitel 2 om anslutningar (sidan 13).

2 Installation

1 Välj önskat menyspråk med hjälp av navigeringspilarna på fjärrkontrollen. Bekräfta genom att trycka på OK.

2 Välj önskat land med hjälp av navigeringspilarna på fjärrkontrollen. Bekräfta genom att trycka på OK.

3 Välj **Starta kanalsökning** och bekräfta med OK.

- Spara kanalsökningen genom att bekräfta med OK-knappen.
- Avsluta genom att trycka på OK.

3 Användning

Byta kanal

Använd fjärrkontrollen direkt eller tryck på OK för att visa kanallistan. Välj kanal med navigeringspilarna och tryck på OK för att bekräfta kanalvalet. Om du vill visa den elektroniska programguiden trycker du på  [TV-guide].

Inspelning

Om du vill spela in ett program direkt väljer du kanal och trycker på .

Andra inspelningssätt beskrivs på sidan 29 och framåt.

Innehåll

Snabbinstallation	2	5. My TV och inspelningsmöjligheter	29	Inspelningsinställningar	67
1 – Anslutningar	3	Inspelning	30	Användarinställningar	68
2 – Installation	4	Programmera inspelning via My TV	33	Föräldralås och PIN-koder	69
3 – Användning	4	Schemaläggning	34	Sätt åldersgräns	70
Produktbeskrivning	6	Direkt visning/tidsfördröjd visning	36	Ändra PIN-kod	71
Bra att känna till	8	Direktinspelning	37	Systeminformation	72
Säkerhetsrekommendationer	10	Programmera inspelning via TV-guide (EPG)	38	Abonnemangsstatus	73
Översikt	12	6. TV-guide	39	Internetinställningar	76
Anslutningar	13	Programmera inspelning via TV-guide	41	Fabriksinställningar	77
Anslutning till en TV	14	7. Video On Demand	43	Sök efter ny programvara	78
Ansluta en parabol	16	Hyr film	50	9. DTT – marksänd digital-TV	79
Anslutning till On Demand	17	8. Inställningar	57	10. Teknisk information	85
Anslutning till en ljudanläggning	18	Språkinställningar	59	Tekniska data	86
3. Installation	19	TV-signal och kanalsökning	60	Felsökning	88
4. Användning	23	Favoritkanaler	62	Felmeddelanden i On Demand	90
		Bildinställningar	64	11. Övrigt	91
		Ljudinställningar	66	Miljöhänsyn	92
				Ansvarsfriskrivning	94
				Ordlista	96

Produktbeskrivning

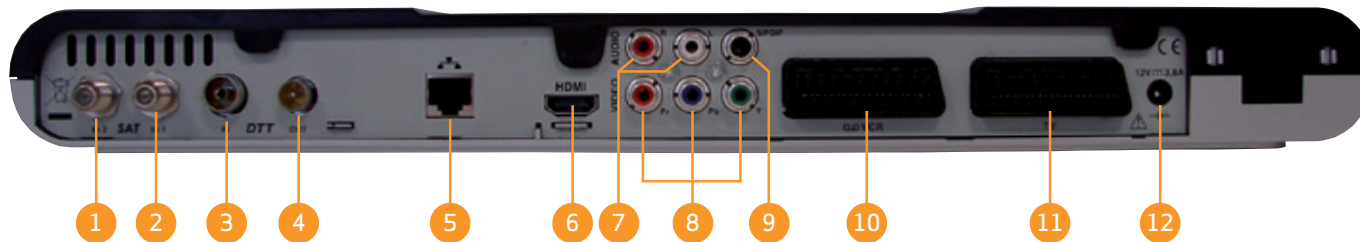

Frontpanel

1. Digital display
 - Visar klockan när boxen är avstängd
 - Visar kanalnumret eller status när boxen är påslagen
2. Statusindikator
3. USB-port (inaktiverad)
4. +/- knappar – Byta kanal
5. Av/på-knapp
 - Slå på boxen (tryck och släpp)
 - Starta om boxen (håll nedtryckt i 5 sek.)
6. Programkortsläsare

Bakre panel

1. Ingång satellitantenn 2
2. Ingång satellitantenn 1
3. Ingång DTT-antenn
4. Utgång DTT-antenn (förbikoppling)
5. Ethernet-port
6. HDMI digital ljud-/videanslutning
7. Analog ljudanslutning (till ljudanläggning)
8. Analog komponentvideo (YPbPr)
9. Digital ljudanslutning (S/PDIF)
10. Scartanslutning (till VIDEO eller DVD)
11. Scartanslutning (till TV)
12. Anslutning till nätadapter

Sätta i batterier

Ta bort luckan på fjärrkontrollens baksida. Sätt i de två runda 3 V litiumbatterierna åt rätt håll. Plustecknet måste vara vänt uppåt. (Läs även avsnittet Batterier på sidan 11 där det står mer om säkerhet vid användning av batterier.)

Fjärrkontroll

1. **0–9** – För kanalval och inställningar
2. **Tillbaka/back** – Gå tillbaka till föregående skärmbild eller läge
3. **Navigeringspilar**
 - navigera mellan skärmbilderna i menyn
 - navigera i programinformationen bland informationssymbolerna och i EPG:n
4. **V+/V-** – Höja eller sänka ljudvolymen
5. **Menu** – Aktivera menyerna
6. **Funktionsknappar**
7. **Knappar för inspelning och uppspelning med tidsfördröjning**
 - Spola tillbaka, spela upp/pausa, spola framåt
8. **TV/Exit** – Avbryta och avsluta den aktiva menyn eller det aktiva läget. – Videoanpassning.
9. **TV-guide** – Elektronisk programguide (EPG)
10. **Inställningar/Settings** – För språk och redigering av inspelning
11. **My tv** – Inspelningslista
12. **På/Av** – Slå på/sätt boxen i standby-läge
13. **Info** – Visa programinformation
14. **Ch +/Ch -** – Byta kanal
15. **OK** – Visa kanallista eller bekräfta ett val
16. **Spela in** – Starta inspelning
17. **Stopp** – Avsluta inspelning eller uppspelning
18. **Text-tv** – Gå till text-tv
19. **Mute** – Stänga av/slå på ljudet
20. **On demand** – Video On Demand

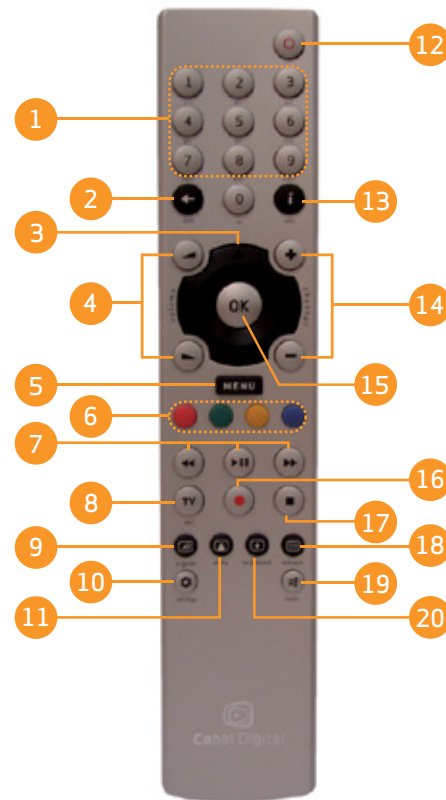

Bra att känna till

Med Sagem HD PVR 101-ST-boxen kan du ta emot och spela in de High-Definition- och Standard-Definition-program som sänds av CanalDigital. HD-boxen är utrustad med tre antenningångar – två ingångar för satellit-TV och en DTT-antenningång (för digitalt marknät) – och den levereras med en inbyggd hårddisk på 250 GB.

HD PVR 101-ST-boxens hårddisk rymmer*

- 40 timmars inspelning av High Definition-program (HDTV).
- 120 timmars inspelning av Standard Definition-program.

Med hårddisken har du många alternativ för inspelning och uppspelning.

Med vår HD PVR kan du bland annat

- Spela in två program samtidigt och dessutom titta på ett tredje program som du redan har spelat in på hårddisken.
- Spela in ett program medan du tittar på ett annat program direkt eller i tidsfördröjt läge, där du dessutom har tillgång till paus- och tidsfördröjningsfunktionerna.

Automatisk uppdatering av programvara

HD PVR 101-ST har en automatisk funktion för uppdatering av boxens programvara. Uppdateringen hämtas direkt via satellitsignalen när boxen slås på och du får en fråga om du vill installera uppdateringen. Du kan välja om du vill installera den på en gång eller skjuta på installationen till ett senare tillfälle. Vi rekommenderar att du väljer att installera uppdateringen direkt.

Skötsel av HD-boxen

Du bör sätta boxen i standbyläge när den inte används för att minska slitaget och elförbrukningen.

Dra ut kontakten ur vägguttaget om du inte ska använda boxen under en längre period.

Boxljud

Boxens hårddisk och fläkt låter något när den är påslagen, vilket är helt normalt. Ljudet upphör när boxen sätts i standbyläge. Gör det därför till en vana att sätta den i standbyläge när den inte används. Ljudnivån beror också på vilket underlag boxen står, samt om det står något ovanpå boxen.

*Genomsnittliga värden avsedda som information. Värdena kan variera beroende på signalens egenskaper.

Anslutningar

För att du ska få mesta möjliga nytta av HD PVR 101-ST-boxens funktioner bör du ansluta **båda SAT-antenngångarna**.*

Läs mer om detta i kapitel 2 om anslutningar på sidan 13.

Du måste även tänka på följande:

- De två satellitsignalingångarna ska vara helt oberoende av varandra. Det innebär att du ska använda **ett LNB-huvud med flera utgångar** (t.ex. med fyra utgångar, så att du kan ansluta fler boxar senare).
- Att du inte använder en splitter (fördelare).
- Att LNB-huvudet ska vara **inriktat mot Thor-satelliten** (Canal Digital).

Symboler att känna till



– Goda råd och tips.



– Saker att tänka på.



– Viktigt att komma ihåg.

* Båda antenngångarna behövs, bland annat för att du ska kunna spela in ett program samtidigt som du tittar på ett annat, och för att TV-guiden (EPG) ska fungera fullständigt.

Rekommenderas

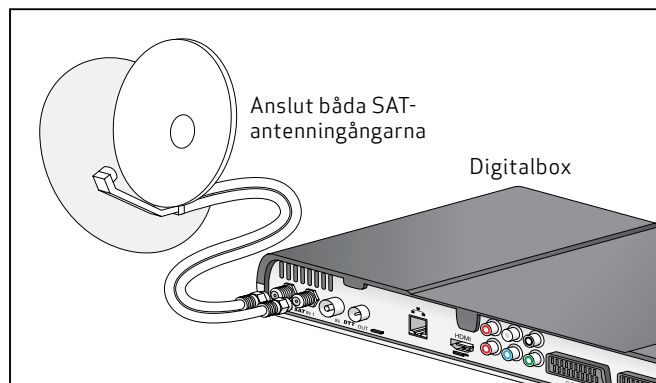

Rekommenderas INTE

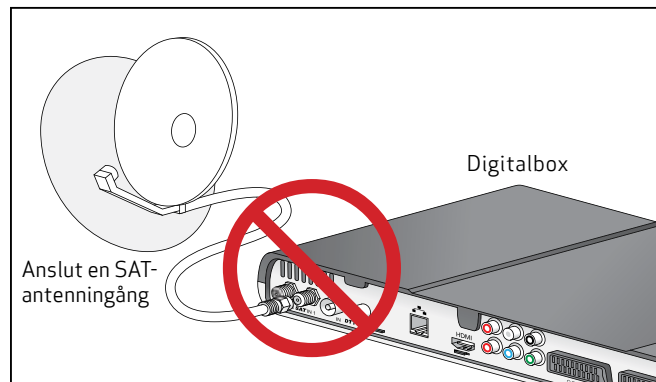

Säkerhetsrekommendationer

HD-boxens placering

HD-boxen fungerar bäst om den:

- placeras inomhus där den skyddas mot åska, regn och direkt solljus
- inte exponeras för starkt ljus (sol, spotlights, osv.)
- inte placeras nära radiatorer eller andra värmekällor
- placeras på ett torrt ställe med god ventilation. Det ska finnas plats runt boxen för ventilation, och gardiner, skåp eller annan utrustning får inte hindra luftcirkulationen runt ventilationsöppningarna. Placera inga föremål ovanpå boxen eftersom de begränsar ventilationen.
- skyddas mot fukt
- placeras på en skyddad plats där den inte kan ramla ned
- placeras utom räckhåll för barn
- ansluts direkt till eluttaget med nätkabeln som följer med boxen. Skarvsladd bör inte användas. Anslut boxen till ett eluttag som är lätt att komma åt.

Varningar och säkerhetsinstruktioner



**ÖPPNA INTE HD-BOXEN!
FARLIG SPÄNNING PÅ INSIDAN**

Använd bara den nätkabel som följer med boxen när du ska ansluta den till eluttaget. Det kan medföra fara att använda andra kablar.

Som en säkerhetsåtgärd fungerar nätadaptorn som en frånkopplingsmekanism för strömförsörjningen på 230 V.

Du bör ansluta boxen till ett eluttag i närheten som är lätt att komma åt.

Boxen får inte utsättas för fukt. Det kan orsaka kortslutning (brand eller elektriska stötar). Placera inte föremål som innehåller vätska (t.ex. en vas eller blomkruka) ovanpå boxen. Spill inte vätska på boxen. Om det kommer vätska på boxen ska du omedelbart dra ut kontakten ur eluttaget och kontakta leverantören.

Se till att det inte kommer in vätska eller metallföremål i boxen via ventilationsöppningarna.

Om boxen har varit utsatt för stora temperaturförändringar bör den inte genast anslutas till elnätet. Låt den först stå några timmar i rumstemperatur.

Boxen ska kopplas bort från elnätet (via eluttaget eller genom att dra ut nätkabeln på baksidan) innan du ändrar anslutningarna mellan TV, video eller parabolantenn.

Vi rekommenderar att både nätkabeln och antennkabeln dras ur i samband med åska. Boxen och TV:n kan skadas av åsknedslag även om de är avstängda.

Eventuella försök att öppna boxen kan medföra rättsliga följder. Om du inte följer säkerhetsföreskrifterna och rekommendationerna som ges här kan du hållas ansvarig och själv få bekosta reparation och ersättning.

Anslutningarnas spänningsnivå

Se anslutningarna i produktbeskrivningen på sidan 6 i den här användarmanualen.

Kontakt nr 12 – Farlig spänning.

Kontakt nr 1, 2, 3, 4, 5, 6, 7, 8, 9, 10 och 11

– Mycket låg säkerhetsspänning.

Batterier

Små barn kan lätt svälja batterierna. Låt inte små barn leka med fjärrkontrollen. Kasta inte batterierna i öppen eld, ladda dem inte på nytt, lägg inte i dem åt fel håll (plustecknet ska vara vänt uppåt) och blanda dem inte med förbrukade batterier eller andra batterityper. Det kan medföra att batterierna exploderar eller börjar läcka och kan orsaka personskador.

Störningar

Placera inte boxen intill apparater som kan ge upphov till elektromagnetiska störningar (till exempel högtalare). Det kan påverka boxen och förvränga bild eller ljud.

Hårddisk

Boxen har en hårddisk. Sätt boxen i standbyläge när du kopplar bort eller flyttar den. Boxens hårddisk och fläkt låter något när den är påslagen, vilket är helt normalt.

Rengöring

Boxens hölje ska torkas av med en mjuk och torr trasa. Använd inte någon svamp med slipande yta, skurpulver eller lösningsmedel, exempelvis alkohol eller terpentin. Det kan orsaka skador på boxens yta.

När boxen inte används

Boxen bör sättas i standbyläge när den inte används. På så sätt sparar du el och minskar slitaget på boxen. Om boxen ska stå oanvänd en längre period rekommenderar vi att du drar ut kontakten ur vägguttaget.

Översikt

Den här digitalboxen från Sagem Communications har tagits fram för satellit-TV och marksänd digital-TV (DTT). Den är försedd med en hårddisk som gör att du kan spela in TV-program som lagras på boxen..

När du har anslutit boxen kan du använda dig av alla tjänsterna.

Boxen från Sagem Communication är framtagen genom en kontinuerlig utvecklingsprocess. Vi förbehåller oss rätten att ändra och förbättra den produkt som beskrivs i den här användarmanualen utan föregående meddelande.

Den här produkten är tillverkad enligt EMC-direktivet 89/336/EEG.

Den här HD-boxen uppfyller minimikraven gällande HDTV. HD-logotypen är ett varumärke som tillhör EICTA.

HDMI, HDMI-logotypen och High-Definition Multimedia Interface är varumärken eller registrerade varumärken som tillhör HDMI Licensing LLC.

CE-märkning

CE-märkningen betyder att produkten uppfyller de obligatoriska kraven i Europaparlamentets och Rådets direktiv 1999/5/EG från gällande användarens hälsa och säkerhet samt magnetiska störningar vid användning av utrustning för radio- och telekommunikation.

Deklarationen hittar du på Sagem Communications webbplats, www.sagem.com. Du kan också beställa den från följande adress:

Sagem Communications – Customer relations department
4 rue du Petit Albi - 95800 Cergy Saint-Christophe -
Frankrike

Copyright © 2008 Sagem Communications

Med ensamrätt



Standardkod:

När HD-boxen levereras är koden som standard 1234.

Har du glömt koden kan du kontakta kundservice för att nollställa koden.

Anslutningar

2

Kontrollera att du har fått alla delar innan du installerar boxen. Kartongen ska innehålla följande:

- 1 HD-box
- 1 fjärrkontroll med två batterier (3 V litiumknappbatterier)
- 1 HDMI-kabel
- 1 nätadapter och nätkabel
- 1 programkort
- Den här användarmanualen
- 1 Ethernet-kabel

Kontrollera att de apparater som ska kopplas ihop (TV, hemmabio osv.) är avstängda innan du gör anslutningarna.

Anslutningar

Anslutning till en HD-ready TV

Om du vill titta på TV med HD-kvalitet måste du ansluta HDMI-uttaget på boxen till HDMI-uttaget (med HDCP-skydd) på din TV.

➔ Tänk på att du måste välja rätt signalingång på TV:n för att kunna se TV-bilden via boxen.

Scart- och HDMI-utgångarna hittar du på de flesta TV-apparater genom att trycka på knappen märkt INPUT eller AV på TV:ns fjärrkontroll. Om du har problem med att hitta rätt signalingång kan du läsa i användarmanualen som följde med TV-apparaten.

Namnet på ingången bak på TV:n (t.ex. HDMI 1) ska stämma överens med vald signalingång.

➔ DVI-anslutning: Om TV:n har ett DVI-uttag (med HDCP-skydd) måste du även ansluta ljudet (se sidan 15).

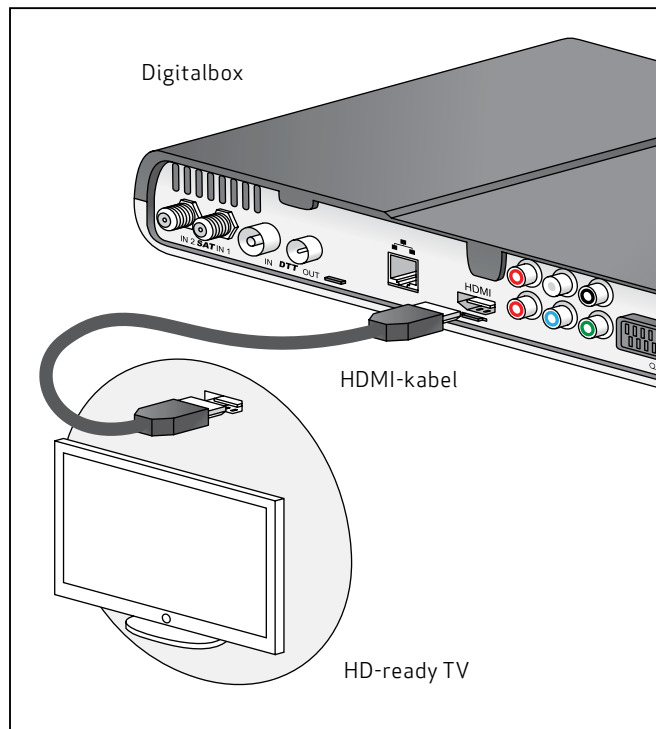

Anslutning till en bildrörs-TV

Anslut TV:n till boxen med hjälp av scartuttaget* (märkt TV).



Tänk på att du måste välja rätt signalingång på TV:n för att kunna se TV-bilden via boxen.

Scart- och HDMI-utgång hittar du på de flesta TV-apparater genom att trycka på knappen märkt INPUT eller AV på TV:ns fjärrkontroll. Om du har problem med att hitta rätt signalingång kan du läsa i användarmanualen som följde med TV-apparaten.

Namnet på ingången bak på TV:n (t.ex. scart 1) ska stämma överens med vald signalingång.

*Scartkabel ingår inte. Scartkablar kan du köpa hos TV-återförsäljare.

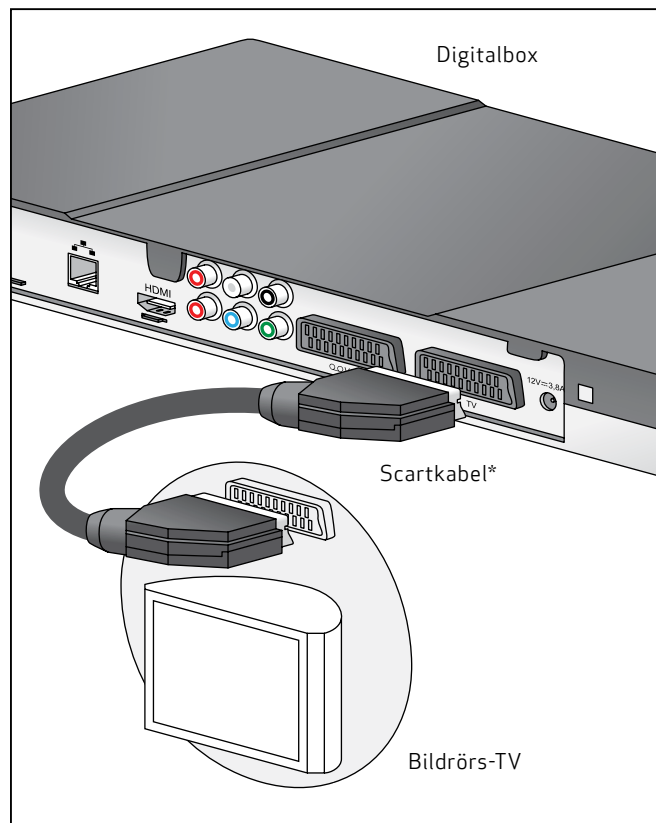

Ansluta en parabol

Sätt in programkortet i kortläsaren med chipet uppåt.

Anslut den första satellitantennkabeln till SAT-kontakten som är märkt IN 1 (den andra kontakten från vänster).

Anslut sedan den andra satellitantennkabeln till SAT-kontakten som är märkt IN 2.

Därefter ansluter du nätadaptern mellan boxens 12 V-uttag och eluttaget.

Anslutningar för DTT (marksänd digital-TV)

Se sidan 79.

 Obs! Parabolen från Canal Digital tar endast emot signaler från Canal Digital's satelliter.

 Tänk på att båda satellitantennkablarna behöver anslutas, för att du ska kunna spela in ett program samtidigt som du tittar på ett annat, och för att TV-guiden (EPG) ska fungera fullständigt.

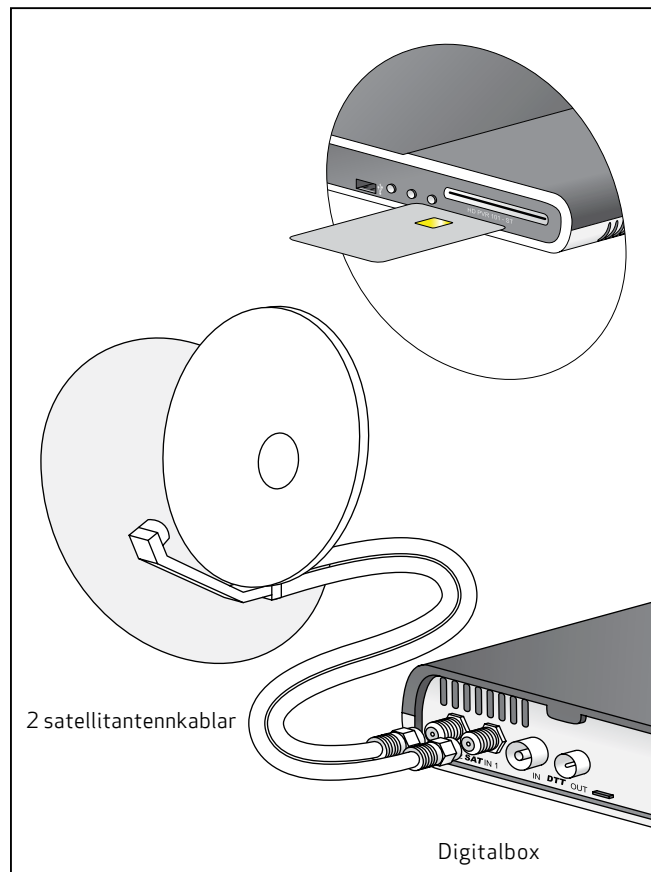

Ansluta till On Demand-tjänsten GO ^[Beta]

Vår On Demand-tjänst GO ^[Beta] fungerar som din egen filmportal där du kan hyra film.

För att du ska kunna använda tjänsten behöver du en Internetanslutning.

För att kunna se på film behöver du också en tillgänglig Internethastighet på minst 3 Mbit/s.

Anslut boxen till Internet med hjälp av Ethernet-kabeln.

Den medföljande Ethernet-kabeln är 5 meter. Om du behöver en längre kabel eller vill ha trådlös anslutning finns detta att köpa hos din TV-/datorhandlare.



Enbart On Demand-tjänsten kräver en hastighet på 3 Mbit/s för att kunna visa film.

Om andra datorer använder Internet samtidigt på samma anslutning sänker det hastigheten för tjänsten. Hastigheten påverkas också av nättrafiken i allmänhet.

På canaldigital.se kan du testa vilken Internethastighet du har och läsa mer om On Demand och Internet.

Om du vill ändra ditt Internetabonnemang kontaktar du din Internetleverantör.

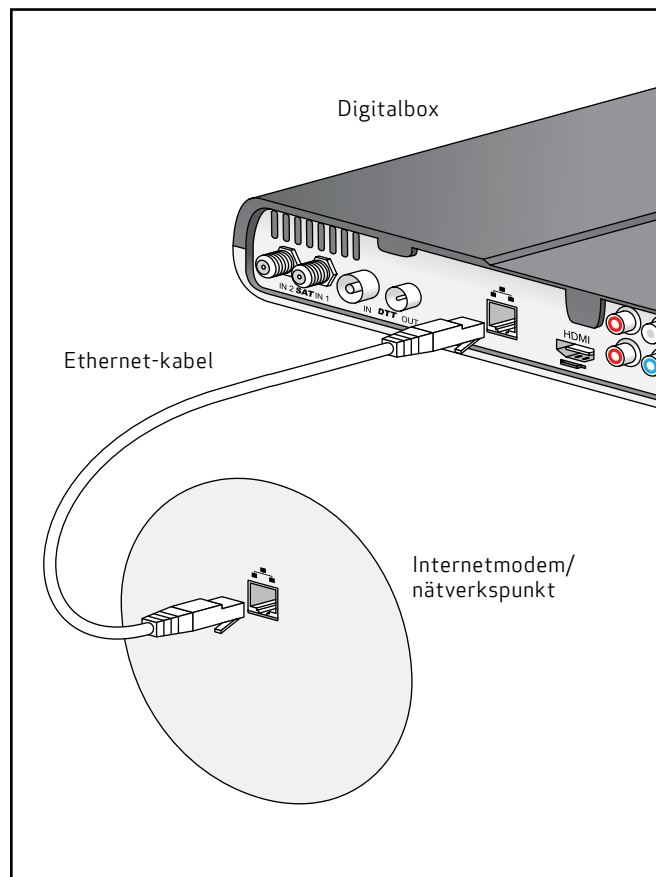

Anslutning till en ljudanläggning

Du ansluter boxen till en ljudanläggning med vanlig audiokabel. Anslut höger (R/röd) och vänster (L/vit) ljudutgång på boxen till ljudanläggningens AUX-ingång. Audiokabeln ingår inte.



Tips: Med den här anslutningen kan du lyssna på radiokanalerna när TV:n är avstängd.

Anslutning till en hemmabioförstärkare

Om du vill lyssna på sändningar med DOLBY DIGITAL-ljud (som förekommer på vissa kanaler) måste du ansluta boxen till en hemmabioförstärkare försedd med S/PDIF-ingång. Anslut den digitala ljudutgången (S/PDIF) till ingången på hemmabioförstärkaren. (Koaxialkabel ingår inte.)



Tänk på att även ställa in ljudet på boxen på **Dolby Digital** (se sidan 66). Sändningar med Dolby Digital-ljud hörs enbart via hemmabioanläggningen och inte via TV:n. Sändningar utan Dolby Digital-ljud hörs från båda apparaterna.

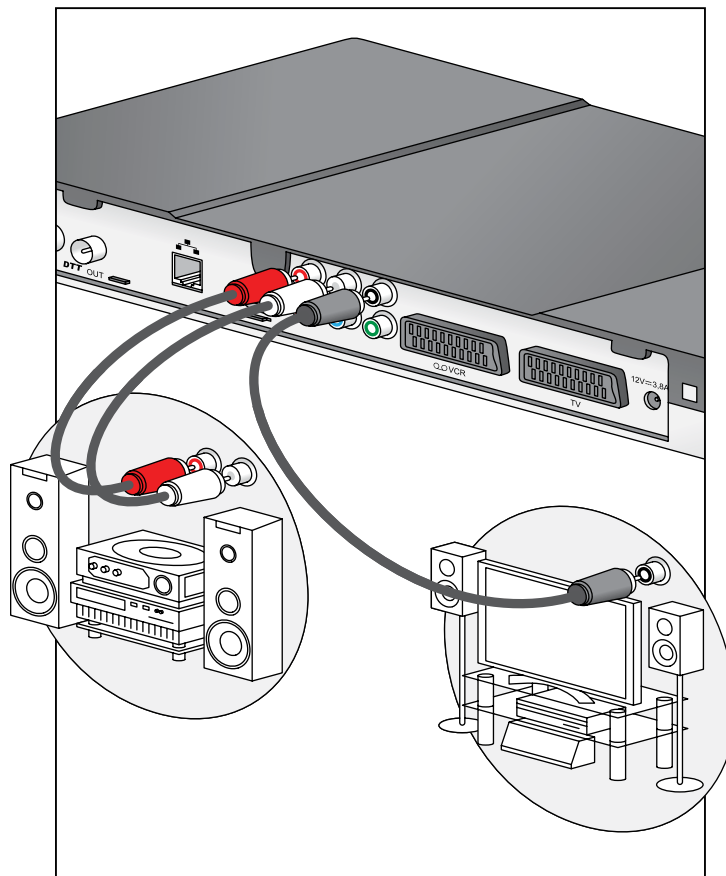

Första installation

3

När den inspelningsbara HD-boxen är rätt ansluten måste du göra en första installation.

I det här kapitlet beskrivs hur du gör detta.

Slå på boxen och TV:n.

Välj rätt signalingång på TV:n (t.ex. HDMI 1).

– Läs i användarmanualen till TV:n om du är osäker.

När det är klart visas en välkomstbild på skärmen.

Installation



Välj menyspråk

1. Välj önskat menyspråk med hjälp av navigeringspilarna på fjärrkontrollen. Bekräfta genom att trycka på OK.



Välj land

2. Välj önskat land med hjälp av navigeringspilarna på fjärrkontrollen. Bekräfta genom att trycka på OK.



Starta kanalsökning

3. Kontrollera att antennkabeln är ordentligt ansluten innan du påbörjar en kanalsökning. Välj **Starta kanalsökning** och tryck på OK för att bekräfta.



Du ska inte göra en avancerad kanalsökning om du inte är säker på hur man gör, eftersom det kan leda till att Canal Digital's utbud blir felinstallerat.



Installation av satellitkanaler

4. HD-boxen söker automatiskt efter de kanaler som finns. Välj **Spara sökresultat** och tryck på OK för att spara kanalerna.



5. Välj **Slutför installationen** och tryck på OK.

Välj **Installera marknads digital-TV-kanaler nu** om du behöver installera marknads kanaler. Det behövs inte om du är ansluten till satellit-TV.

Om du vill installera DTT-kanaler kan du läsa mer om det på sidan 79.

Användning

4

Kanalval

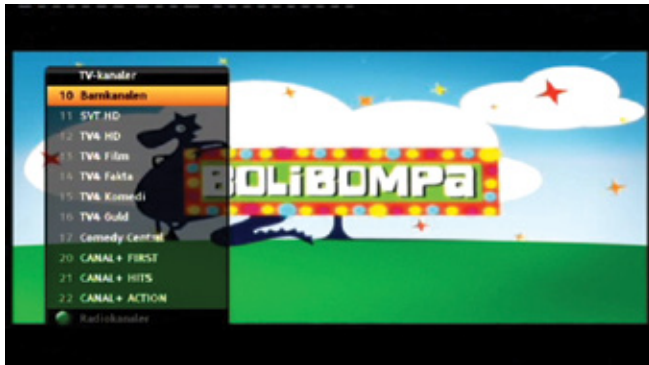

Kanallistan

Aktivera kanallistan genom att trycka på OK. Välj kanal med navigeringspilarna och tryck på OK för att bekräfta kanalvalet.



Tips:

- Bläddra en hel sida i kanallistan med den högra och den vänstra navigeringspilarna.
- Byt till radiokanalerna genom att trycka på ● [grön].
- Byt till en favoritlista genom att trycka på ● [blå].
- Gå tillbaka till föregående kanal genom att trycka på ◀ [back].



Kanalinformation

Varje gång du byter kanal visas en programinformationsruta på skärmen.

Informationsrutan visar följande:

- Aktiv favoritlista, kanalnummer och kanalnamn.
- Programmets namn och längd, programtyp och information om programmet.
- Inspelningsmöjlighet via **Enkel inspelning**. Tryck på ● [rec] för att starta inspelning av programmet.
- Om programmet sänds med HD eller Dolby Digital visas symbolerna **HD** respektive **5.1**.

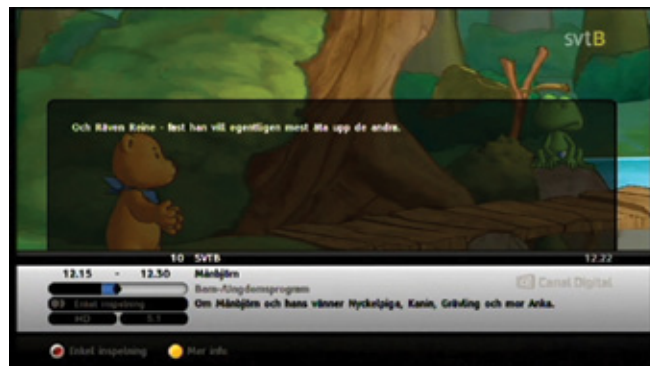

Utökad information

Om du trycker på knappen **i [info]** visas programinformationsrutan med ännu fler alternativ:

- Med uppilen och nedpilen kan du visa vilka program som för närvarande sänds på andra kanaler.
- Använd den högra navigeringspilen om du vill läsa om nästa program på den valda kanalen.

- Tryck på OK för att se på den kanal som du läser om eller ta bort informationen genom att trycka på **i [info]**.
- Tryck på knappen **gul [gul]** om du vill läsa mer information om programmet. Om inte den gula knappen visas på skärmen finns det ingen mer information.



Byta favoritlista

1. Tryck på OK om du vill aktivera kanallistan.
2. Tryck på knappen  [blå] för att växla mellan favoritlistorna.

Det förutsätter att du har lagt upp minst en favoritlista.

Du kan skapa och sortera egna favoritlistor under inställningar för **Favoritkanaler** (se sidan 62).



Tillfälligt val av språk för ljud och text

Tryck på knappen  **[settings]** för att se vilka språk som är tillgängliga för ljud och textning på den aktuella kanalen.

Välj bland de tillgängliga språken för ljud och textning med hjälp av navigeringspilarna.

Bekräfta genom att trycka på OK.
Alla ändringar görs omgående.



Obs! Det går inte att välja språk till alla kanaler och program.

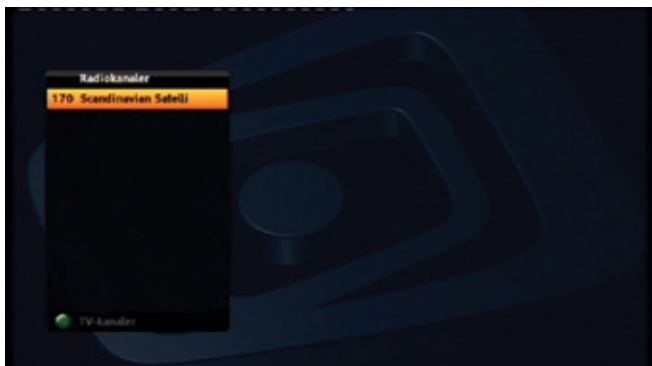

Radio

1. Tryck på OK om du vill visa kanallistan.
2. Tryck på knappen ● [grön] om du vill lyssna på radiokanalerna.
3. Välj önskad radiokanal med navigeringspilarna och tryck på OK. Eller tryck på +/- för att byta kanal och samtidigt lyssna på kanalerna.

För att avsluta radioläge, tryck TV.

➔ Om inte radiokanalerna visas måste du först byta till en kanallista som har radiokanaler. Byt lista genom att trycka på knappen ● [blå].



Justering av ljudvolymen

Använd knapparna för **volym +** (▶) och **volym -** (◀) när du vill ändra ljudnivån.

Tryck på 🔇 [**mute**] om du vill stänga av ljudet helt och hållet.

Tryck på 🔊 [**mute**] en gång till om du vill slå på ljudet igen.

! Ljudet till scartutttaget VCR, utgången till ljudanläggningen och den digitala ljudutgången, S/PDIF, påverkas inte av de här åtgärderna.





Text-TV

Text-TV är bara tillgängligt om programleverantören erbjuder den tjänsten.

Om du vill visa text-TV trycker du på  [teletext].

Tryck på  [teletext] en gång till om du vill visa text-TV med genomskinlig bakgrund.

Gå till önskad sida med hjälp av siffertangenterna eller tryck på  /  för att gå en sida uppåt/nedåt.

Tryck på TV eller  [teletext] när du vill avsluta text-TV.



Om du har anslutit TV:n via HDMI och vill använda TV:ns text-TV-funktion måste du även ansluta en scartkabel*, eftersom inte HDMI stöder den funktionen.

*Scartkabler kan du köpa hos TV-återförsäljare.

My TV och inspelningsmöjligheter

5

Det går att spela in mellan 40 och 120 timmar. (Se sidan 8.)



Tänk på att båda satellitantennkablarna måste anslutas, bland annat för att du ska kunna spela in ett program samtidigt som du tittar på ett annat, och för att TV-guiden (EPG) ska fungera.

Det går att:

- titta på ett program och spela in ett annat program
- titta på inspelningen av ett program medan två andra program spelas in
- titta på ett program med tidsfördröjning medan ett annat program spelas in



Följande inspelningsalternativ finns:

- direktinspelning
- programmerad inspelning via programguiden (EPG)
- inspelning med hjälp av direktvisning eller tidsfördröjd visning
- programmerad inspelning via My TV
- serieinspelning – spela in en serie via EPG

Inspelning

Åtkomst till inspelningslistan

Inspelningslistan hittar du genom att trycka på knappen  [my tv].





Välj ett program med hjälp av navigeringspilarna. Om listan sträcker sig över flera sidor byter du sida med  / .

Om du spelar in en serie sparas alla avsnitten i serien i samma mapp.

En pågående inspelning markeras med  för en enskild inspelning och  för serieinspelning.

Tryck på OK om du vill spela upp inspelningen.

I uppspelningsläge:

- Använd  [rev],  [ff] och  [play] för att spola i det inspelade programmet. Pausa/stoppa spolningen med  [play].
- Stoppa uppspelningen eller gå till inspelningslistan genom att trycka på  [stop]. Tryck på TV för att avsluta meny.

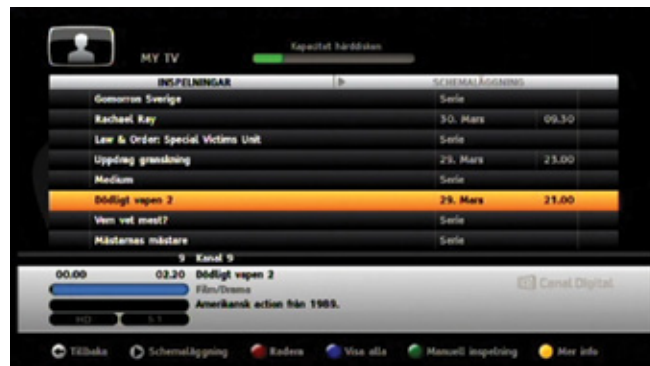

Inspelningskapacitet

Stapeln för inspelningskapaciteten ändrar färg efter hur mycket ledigt utrymme det finns på hårddisken.

- Grön = Över 25 % ledigt utrymme.
- Gul = 10–25 % ledigt utrymme.
- Röd = Mindre än 10 % ledigt utrymme.



Tips: Under **Hårddiskinformation** kan du kontrollera hur mycket inspelningsutrymme som finns kvar i antal timmar (uppskattningsvis).

1. Tryck på **Menu**, välj **Inställningar** och tryck på OK.
2. Välj **Systeminformation** och tryck på OK.

Informationen [**Ungefärlig återstående tid**] visas på skärmen.



Ta bort ett program eller en serie

Markera det program som du vill ta bort och tryck på **●** [röd] **Radera**. Välj **Ja** och tryck på OK för att bekräfta.

Om du markerar en serie kan du radera alla inspelningarna av serien.

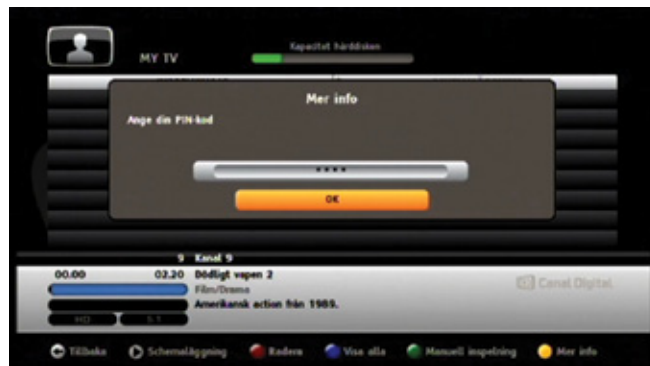

Komplett inspelningslista

Låsta program är dolda i standardlistan.

Det gäller alla inspelningar från låsta kanaler samt enskilda inspelningar som har låsts.

Tryck på **●** [blå] **Visa alla/Dölj låsta** och slå PIN-koden för föräldrarlås för att komma åt hela listan. (Läs mer om barnlås på sidan 69.)

Låsta inspelningar markeras med ett hänaglås.



Inspelningsinformation

Markera en inspelning och tryck på  [gul] **Mer info** för att få mer information om inspelningen.

Du kan bland annat läsa information om programmet, välja uppspelningsläge och radera inspelningen.

Programmera inspelning via My TV

1. Tryck på  [my tv] eller på **Menu** och välj **My TV**.

2. Tryck på  [grön] **Manuell inspelning**.

3. Välj **kanal** med höger/vänster navigeringspil.

4. Välj **datum** på samme sätt.

5. Ange **start- och sluttid** för inspelningen.
Fyra siffror i 24-timmarsformat.

6. Välj önskad **inspelningsfrekvens**:

- **Spela in en gång**: en enda inspelning.
- **Varje vecka**: en gång i veckan.
- **Veckodagar**: varje dag, måndag till fredag.
- **Varje dag**: varje dag, måndag till söndag.

7. Välj **föräldralås**: Av eller På.

(Alla inspelningar som görs från låsta kanaler låses automatiskt.)

8. Bekräfta tidsplanen genom att välja **Programmera inspelning** och tryck på OK.



Ta bort en programmerad inspelning

1. Tryck på  [my tv] eller på **Menu** och välj **My TV**.

2. Gå till **Schemaläggning** genom att trycka på den högra navigeringspilen.

3. Markera den rad som ska tas bort och tryck på knappen  [röd].

4. Välj **Ja** och tryck på OK för att bekräfta borttagningen.



Du kan inte ändra en planerad inspelning. Du måste radera inspelningen och programmera den på nytt.

Schemaläggning

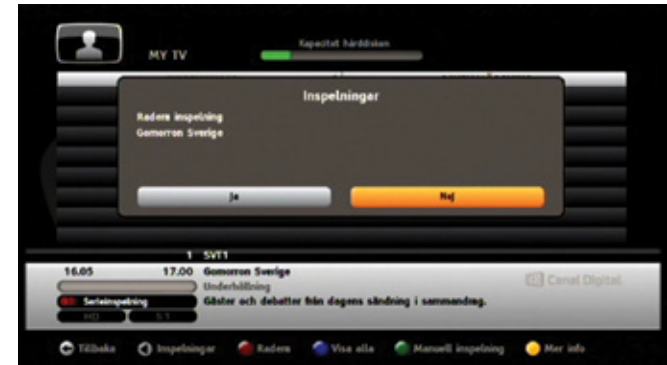

Åtkomst till schemalägningslistan

Tryck på knappen **[my tv]**. Tryck på den högra navigeringspilen för att växla från **Inspelningar** till **Schemaläggning**.

Välj en planerad inspelning med hjälp av navigeringspilarna. Om listan sträcker sig över flera sidor byter du sida med **+/-**.

Inspelningarna är markerade med **●** för enstaka, **●●** för enskilt avsnitt och **●●●** för serieinspelning.

Inspelningskapacitet

Stapeln för inspelningskapaciteten ändrar färg efter hur mycket ledigt utrymme det finns på hårddisken.

- Grön = Över 25 % ledigt utrymme.
- Gul = 10–25 % ledigt utrymme.
- Röd = Mindre än 10 % ledigt utrymme.

Ta bort en schemalagd inspelning

Markera den inspelning som du vill ta bort och tryck på **●** [röd] **Radera**. Välj **Ja** och tryck på OK för att bekräfta.

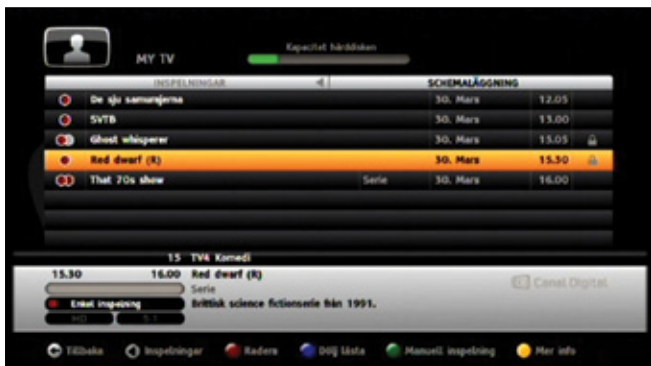

Komplett inspelningslista

Låsta program är dolda i standardlistan.

Det gäller alla inspelningar från låsta kanaler samt enskilda inspelningar som har låsts.

Tryck på ● [blå] **Visa alla/Dölj låsta** och slå PIN-koden för föräldrarlås för att komma åt hela listan. (Läs mer om barnlås på sidan 69.)

Låsta kanaler markeras med ett hänglås.

Inspelningsinformation

Markera en inspelning och tryck på ● [gul] **Mer info** för att få mer information om inspelningen.

Här kan du låsa/låsa upp en planerad inspelning.

Direkt visning/tidsfördröjd visning

Digitalboxen sparar automatiskt de föregående minuterna på den kanal som du tittar på (de senaste 60 till 120 minuterna beroende på signaltypen, se sidan 8). Den här inspelningsfunktionen gör att du kan pausa programmet eller spola tillbaka om du vill se delar av programmet en gång till.

Tryck på ◀ [rev], ▶ [ff] och ▶▶ [play] för att förflytta dig i sändningen. Tidsfördröjningen i förhållande till direkt visning visas i en informationsruta. Den försvinner efter några sekunder, men kan aktiveras genom att trycka på ◀ [rev], ▶ [ff] eller ▶▶ [play].

Göra en paus

Du kan göra pauser i programmet genom att trycka på ▶▶ [play]. Om du gör det ser du att tidsfördröjningen ökar i förhållande till direkt visning.

Spola tillbaka

Spola bakåt i programmet med knappen ◀ [rev].

Hastigheten på tillbakaspolningen ökar om du trycker flera gånger på knappen ◀ [rev].



Du kan bara spola tillbaka så långt som boxen har varit inställd på den aktuella kanalen (sedan du senast bytte kanal) och högst 60–120 minuter. (se sidan 8).



Spola framåt

Det går att snabbspola framåt med knappen ▶▶ [ff]. Om du gör det ser du att tidsfördröjningen minskar. Hastigheten på tillbakaspolningen ökar om du trycker flera gånger på knappen ▶▶ [ff]. Om du fortsätter att spola framåt kommer du till slut fram till direkt visning av programmet. Det går inte att spola längre fram än till direkt visning.

Uppspelning

Om du vill spela upp i tidsfördröjt läge trycker du på knappen ▶▶ [play].

Stoppa

Om du vill gå tillbaka till direkt visning trycker du på knappen ■ [stop].

Direktinspelning

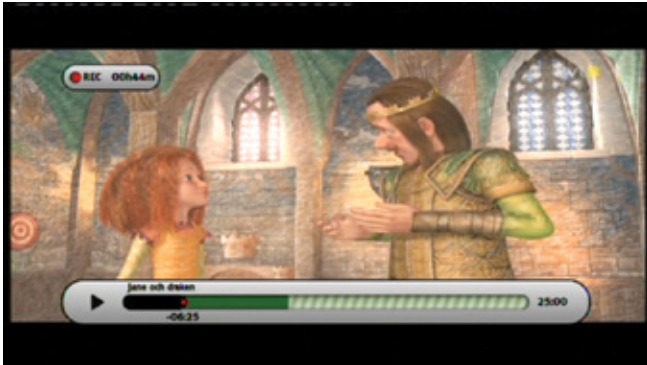

Om du vill spela in ett program direkt väljer du kanal och trycker på  [rec]. Hela programmet spelas då automatiskt in.





Du kan välja inspelningstiden i 30-minutersintervall (högst 4 timmar) genom att trycka upprepade gånger på knappen  [rec].

När inspelningen har börjat kan du byta kanal utan att inspelningen påverkas.

Om du vill stoppa inspelningen trycker du på  [stop]. Bekräfta med Ja.

Inspelning vid tidsfördröjd visning

Du kan också göra inspelningar vid tidsfördröjd visning. Spola tillbaka med  [rev] till önskad startpunkt för inspelningen och tryck på  [rec].

Automatisk inspelning sker nu från inspelningens startpunkt fram till direkt visning.

Om du vill stoppa inspelningen trycker du på  [stop].



Programmera inspelning via TV-guide (EPG)

Gå till TV-guiden (kapitel 6 på sidan 39) för mer detaljerad information om TV-guiden och EPG.

Det är lätt att välja de program som du vill spela in när du programmerar inspelningen via den elektroniska programguiden. Då slipper du programmera alla detaljer som datum, tid m.m.

En aktuell programguide förutsätter att TV-bolagen sänder ut den information som behövs om kommande program.

Tryck på  [TV-guide] för att gå till EPG.

Navigera till det program som ska spelas in och tryck på  [rec]. Den planerade inspelningen markeras med .



Det går att lägga till några minuter både före och efter EPG-inspelningarna som säkerhetsmarginal. Det bör du göra för att vara säker på att få med hela programmet även om sändningen skulle bli försenad. (I avsnittet Inspelningsinställningar på sidan 67 beskrivs hur du gör det.)



Du kan avbryta en inspelning genom att markera den och trycka på  [rec] **Avbryt inspelning**.





Inspelning av serier



Du kan spela in flera avsnitt av en serie med två knapptryckningar.



Tips: I inspelningsfältet visas  om programmet är ett fristående program och  om det är en serie.

Tryck på  [rec] en gång för att spela in ett enskilt avsnitt.

Tryck på  [rec] en gång till om du vill spela in flera avsnitt.

Inspelningsfältet (som vanligtvis visar ) Enkel inspelning) visar  Enkel inspelning vid inspelning av ett avsnitt och  Serieinspelning vid inspelning av en serie.

Tryck på  [rec] om du vill avbryta inspelningen.

6

TV-guide

Den elektroniska programguiden (EPG) visar programinformation för samtliga kanaler.

Den här tjänsten beror på vilken information som sänds av TV-bolagen.

Det är lätt att välja de program som du vill spela in när du programmerar inspelningen via TV-guiden.



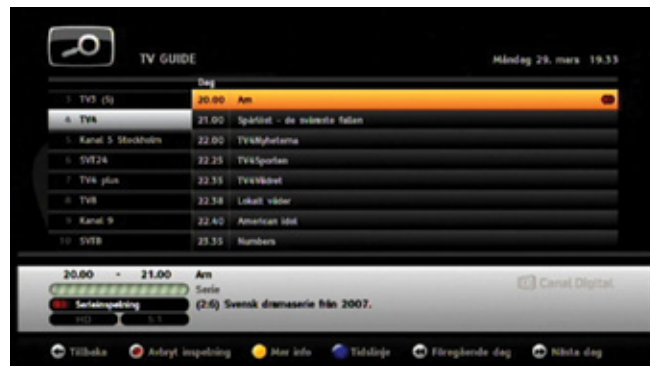
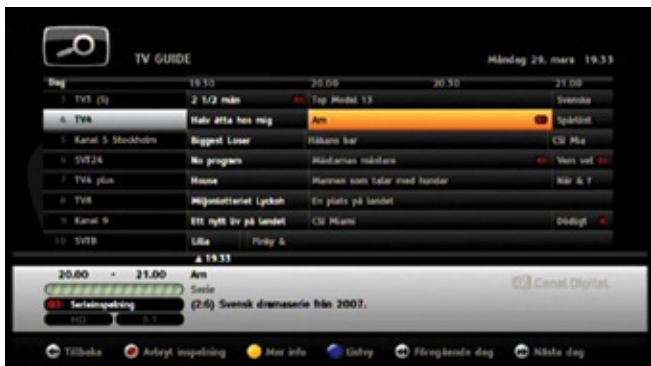

TV-guide



Tidslinje

Tryck på  [TV-guide] för att få tillgång till den elektroniska programguiden.

I EPG visas flera kanaler samtidigt i ett tidslinjeformat (Tidslinje).

- Använd den högra navigeringspilen om du vill bläddra bland programmen på den valda kanalen.
- Bläddra mellan kanalerna med hjälp av upp- och nedpilarna.
- Bläddra en sida i taget med  och .
- Tryck på  [gul] om du vill läsa mer om det valda programmet.
- Byt dag genom att använda knapparna  [rev] och  [ff].

Listvy

Du kan ändra visningsformat till Listvy genom att trycka på  [blå].

- Välj en kanal från listan för att visa information om pågående och kommande program på den kanalen.
- Använd den högra navigeringspilen om du vill bläddra bland dagens program på den valda kanalen. Bläddra bland programmen med hjälp av upp- och nedpilarna.
- Gå tillbaka till kanallistan genom att trycka på den vänstra navigeringspilen.

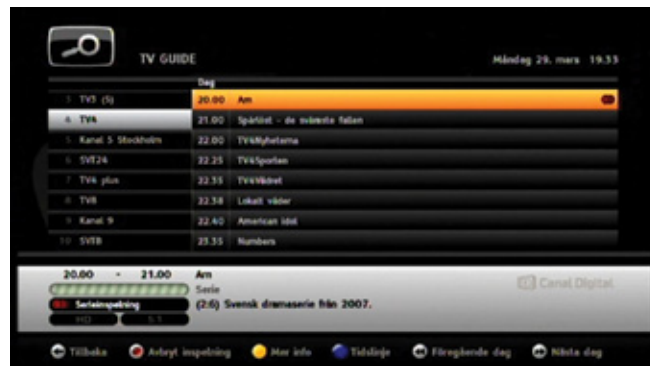
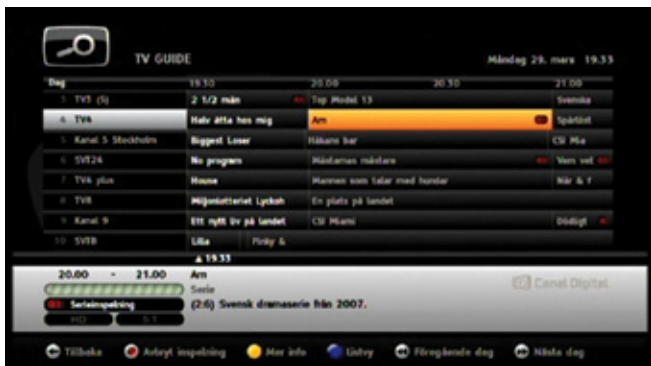

Programmera inspelning via TV-guide





Det är lätt att välja de program som du vill spela in när du programmerar inspelningen via den elektroniska TV-guiden, eftersom du slipper programmera alla detaljer som datum, tid m.m.

En aktuell programguide förutsätter att TV-bolagen tillhandahåller information om kommande program.

Tryck på  [TV-guide] för att gå till EPG.

Navigera till det program som ska spelas in och tryck på  [rec]. Den planerade inspelningen markeras med .



Tips: I inspelningsfältet visas  om programmet är ett fristående program och  om det är en serie.

På nästa sida beskrivs hur du spelar in en serie.



Vi rekommenderar att du lägger till några minuter i säkerhetsmarginal både före och efter när du programmerar inspelningar i EPG:n. Säkerhetsmarginal bör du ha för att vara säker på att få med hela programmet även om sändningen skulle bli försenad. (I avsnittet Inspelningsinställningar på sidan 67 beskrivs hur du gör det.)

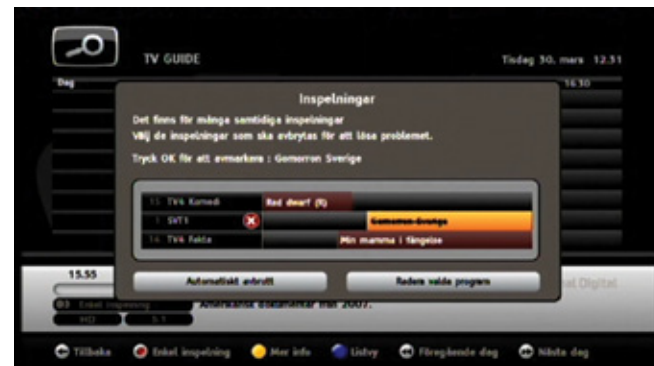
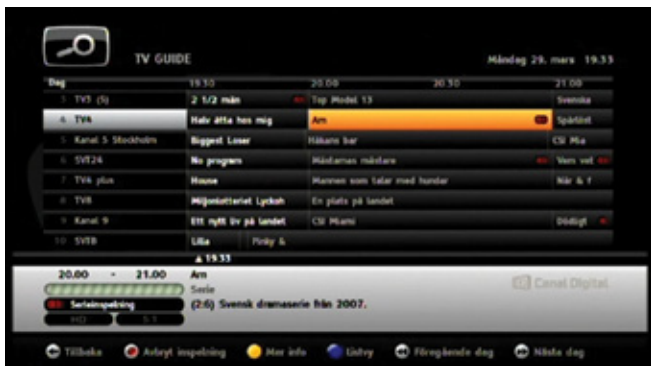

Du kan ta bort en inspelning genom att markera den och trycka på  [rec] **Avbryt inspelning**.



Inspelning av serier

Du kan spela in flera avsnitt av en serie med två knapptryckningar.



Tips: I inspelningsfältet visas  om programmet är ett fristående program och  om det är en serie.

Markera det program som du vill spela in.

Tryck på  [rec] en gång för att spela in ett enskilt avsnitt.

Tryck på  [rec] en gång till om du vill spela in flera avsnitt.

Inspelningsfältet (som vanligtvis visar  Enkel inspelning) visar  Enkel inspelning vid inspelning av ett avsnitt och  Serieinspelning vid inspelning av en serie.

Tryck på  [rec] **Avbryt inspelning** om du vill ta bort inspelningen.

Inspelningsproblem

Om du programmerar för många inspelningar som överlappar varandra får du ett felmeddelande.

Du måste då radera ett eller flera av programmen.

Välj den inspelning som du vill ta bort och tryck på OK.

Tryck på OK en gång till när programmet är markerat om du ångrar att du tagit bort det.

Välj **Radera valda program** och tryck på OK eller välj **Automatiskt avbrott** om du vill att boxen ska göra valet åt dig.

GO – On Demand ^[Beta]



Vår On Demand-tjänst GO ^[Beta] fungerar som din egen filmportal där du kan hyra film.

För att du ska kunna använda tjänsten behöver du en Internetanslutning.

Våra filmleverantörer hittar du i listan över video-butiker.

Komma igång

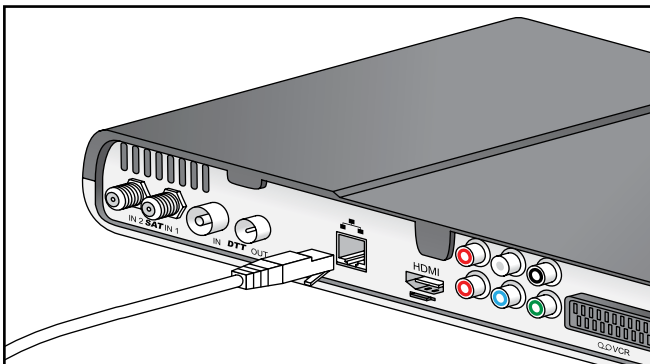

Ansluta till On Demand-tjänsten GO [Beta]

Anslut boxen till Internet med hjälp av Ethernet-kabeln. Om du behöver en längre kabel eller vill ha trådlös anslutning finns detta att köpa hos din TV-/datorhandlare.

För att kunna se på film behöver du också en tillgänglig Internethastighet på minst 3 Mbit/s. Om andra datorer använder Internet samtidigt på samma anslutning sänker det hastigheten för tjänsten. Hastigheten påverkas också av nättrafiken i allmänhet.

På canaldigital.se kan du testa vilken Internethastighet du har och läsa mer om On Demand och Internet. Om du vill ändra ditt Internetabonnemang kontaktar du din Internetleverantör.



Starta On Demand

1. Tryck på **[On Demand]**.
Eller tryck på **Menu**. Välj **Video On Demand** och tryck på **OK**.
2. Startbildern visas.
3. Tryck på **OK**. Nu visas listan över tillgängliga videobutiker*.
4. Välj videobutik, t.ex. "SF anytime" och tryck på **OK**.

* Våra filmleverantörer.

On Demand-menyn



Menyraden öppnas om du trycker på ● [blå]. Välj sedan önskat alternativ och tryck på OK.

Tryck på ● [blå] om du vill stänga menyraden igen utan att välja något.

On Demand innehåller följande menyalternativ:

Katalog

Här får du en översikt över alla filmer som du kan hyra.

Mina filmer

Här får du en översikt över alla filmer som du har hyrt och hur lång tid som du kan se dem. (24 timmar från beställning.)

Kom-ihåg-lista

Här får du en översikt över alla filmer som du har markerat som intressanta och vill komma ihåg.

Hjälp

Hjälpsidan ger dig en snabb översikt över de olika menyalternativ och knappar som används i On Demand.

VOD-katalog

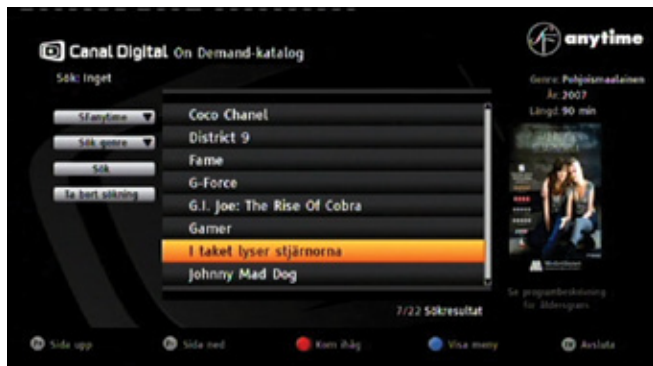

Här får du en översikt över alla filmer som du kan hyra.

Hitta en film

Bläddra bland filmerna

Bläddra bland filmerna med hjälp av navigeringspilarna på fjärrkontrollen.

Bläddra sida för sida i listan med hjälp av **+** och **-**.

Söka

Sök genre

Sök efter en filmgenre via den nedrullningsbara menyn **Sök genre**. Bläddra i listan med pilknapparna och tryck på OK när du hittar önskad genre.

Sökfönster

Om du vill söka efter en särskild filmtitel, skådespelare o.s.v. använder du funktionen **Sök**.

Välj **Sök** och tryck på OK så visas sökfönstret.

Flytta mellan fälten med hjälp av navigeringspilarna.

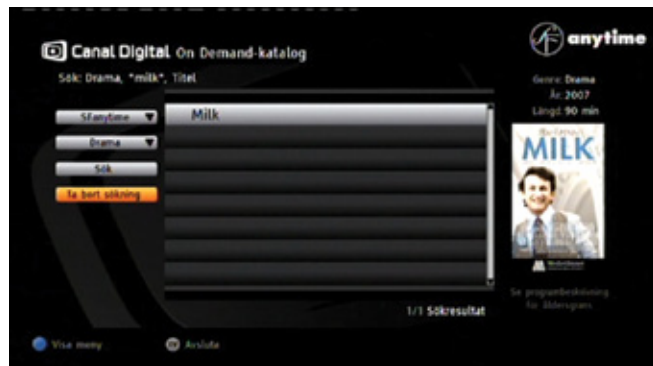
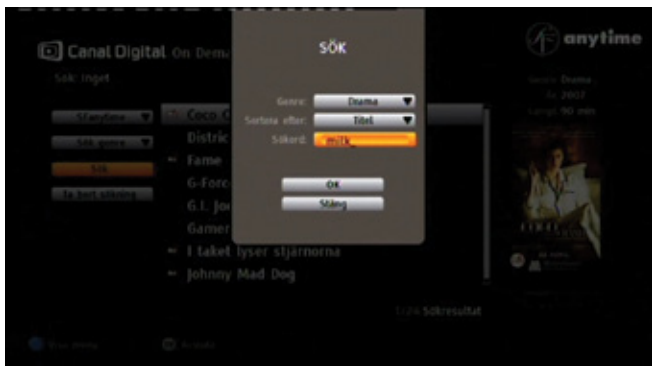

1. **Genre:** Du kan begränsa sökningen utifrån genre.



Obs! Om du redan har valt en genre med funktionen **Sök genre** följer den automatiskt med till sökfönstret. Välj genre "Ingen" för att söka bland alla filmerna.

2. **Sortera efter:** Ingen, Titel eller tillgänglig från/till Startdatum/Slutdatum.

3. **Sökord:** Ange sökord. – Det kan vara en del av en filmtitel, skådespelarnamn o.s.v.

Använd knapparna 0–9. Bokstäverna står under tangenterna. Tryck flera gånger på en siffra tills du kommer till önskad bokstav. Tryck på 0 när du vill skriva ett blanksteg.

Radera föregående bokstav med  [rev].

Infoga en bokstav mellan två andra genom att flytta markören mellan bokstäverna med hjälp av navigeringspilarna.

4. Välj och tryck på OK när du vill söka eller välj Stäng för att avbryta.

Ta bort sökning

Du nollställer alla sökningar genom att välja **Ta bort sökning** och trycka på OK.

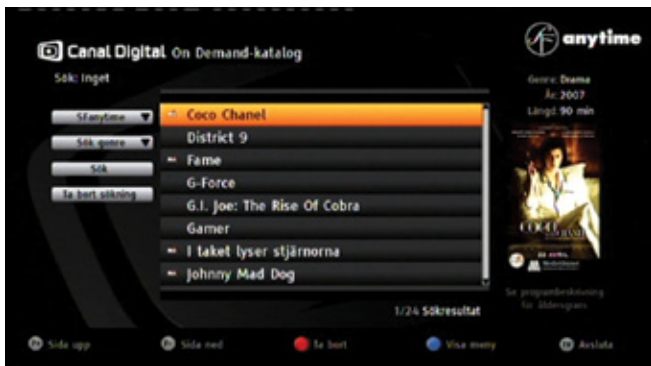

Komma ihåg en film

Om du hittar en intressant film men vill titta lite mer i katalogen kan du markera filmen genom att trycka på **Kom ihåg** [röd].

Filmen blir då markerad med  och läggs till i **Kom-ihåg-listan**.

Du får tillgång till **Kom-ihåg-listan** via On Demand-menyn. Tryck på  [blå]. Välj sedan Kom-ihåg-lista och tryck på OK.

Byta videobutik

Du kan byta videobutik* när du har On Demand-katalogen öppen.

1. Gå till den nedrullningsbara menyn för videobutik* och tryck på OK.
2. Välj videobutik* och tryck på OK.

Läsa mer om en film

Markera önskad film och tryck på OK.

* Filmleverantör.

Beskrivning

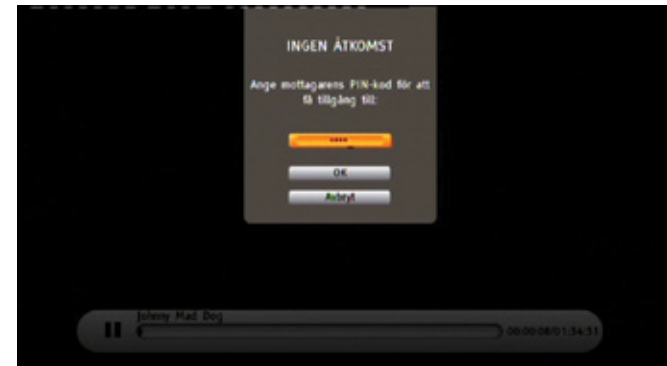

I beskrivningen finns mer information om filmen.

Här finns även uppgifter om:

1. Pris
2. Åldersgräns
3. Kom-ihåg-lista
4. Köpknapp. Tryck OK för att beställa filmen. (Läs mer om att beställa film på nästa sida.)

Bläddra i beskrivningarna (film efter film) med hjälp av

◀ [rev] och ▶ [ff].

Åldersgräns

Filmerna följer de åldersgränser som används för biofilmer.

De åldersgränser som du har valt för TV-programmen gäller även i On Demand. Det innebär att om du vill se en film med 18-årsgräns och åldersgränsen är inställd på 10 år, så måste du ange PIN-koden för att kunna se filmen.

PIN-koden är densamma för box (box- och kanallås), åldersgräns och bekräftelse av köp. Vi rekommenderar därför att du inte ger PIN-koden till barnen utan hyr filmen åt dem.

Se sidan 70-71 om du vill ändra åldersgräns eller PIN-kod.

Hyr film



Du hyr filmer via fönstret **Beskrivning**.

1. Markera önskad film och tryck på OK så visas film-beskrivningen.
2. Köpknappen är markerad. Tryck på OK.
3. Bekräfta köpet. Välj Ja och tryck på OK.
4. Ange PIN-koden och tryck på OK.

5. Filmen börjar.



Ibland kan filmen behöva hämta data innan den börjar. Det visas i tidslinjen med en buffrings-cirkel.



Obs! Om filmen buffrar länge har du kanske en för långsam Internetanslutning. On Demand-tjänsten kräver en tillgänglig hastighet på 3 Mbit/s för att kunna visa film.



Går det långsamt trots att Internetanslutningen är snabb nog? Kontrollera att inte flera datorer surfar eller hämtar data från Internet samtidigt på samma anslutning. Det sänker hastigheten.



▶ När filmen är klar för uppspelning startar den automatiskt och [uppspelning] visas.



Nu kan du starta, stoppa och pausa filmen hur många gånger som helst under 24 timmar.

Tryck på [stopp] om du vill stoppa filmen. Bekräfta med **Ja** och tryck på **OK**.

Tryck på **OK** om du vill visa eller dölja tidslinjen under filmvisningen. Till höger i tidslinjen kan du se hur lång filmen är och hur mycket som har visats.



Titta på filmen vid ett senare tillfälle

När du har hyrt en film hittar du den under **Mina filmer**. Följande information ingår i filmbeskrivningen:

1. Tillgänglig till: datum (åååå-mm-dd) och klockslag.
2. Visa film – Visa filmen från början.
3. Återuppta visning – Återuppta visningen där du stoppade.

Mina filmer

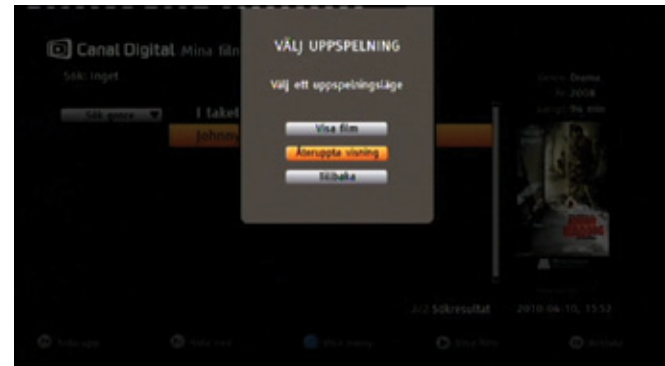

Här får du en översikt över de filmer som du har hyrt under de senaste 24 timmarna och som du fortfarande kan titta på.

Om listan är lång kan du bläddra i den med hjälp av **+** och **-**. Du kan också begränsa listan genom att söka efter genre.

1. Markera en film.

Under omslagsbilden till höger kan du se hur länge filmen är tillgänglig.

2. Markera den film som du vill se och tryck på **▶▶** [uppspelning].

Välj om du vill se filmen från början [**Visa film**] eller där du stoppade senast [**Återuppta visning**]. Tryck på OK.

3. Filmen börjar.

 Ibland kan filmen behöva hämta data innan den börjar. Det visas i tidslinjen med en buffrings-cirkel.



Obs! Om filmen buffrar länge har du kanske en för långsam Internetanslutning. On Demand-tjänsten kräver en tillgänglig hastighet på 3 Mbit/s för att kunna visa film.



Går det långsamt trots att Internetanslutningen är snabb nog? Kontrollera att inte flera datorer surfar eller hämtar data från Internet samtidigt på samma anslutning. Det sänker hastigheten.



▶ När filmen är klar för uppspelning startar den automatiskt och [uppspelning] visas.





Nu kan du starta, stoppa och pausa filmen hur många gånger som helst under 24 timmar.

Tryck på  [stopp] om du vill stoppa filmen. Bekräfta med **Ja** och tryck på OK.

Tryck på OK om du vill visa eller dölja tidslinjen under filmvisningen. Till höger i tidslinjen kan du se hur lång filmen är och hur mycket som har visats.

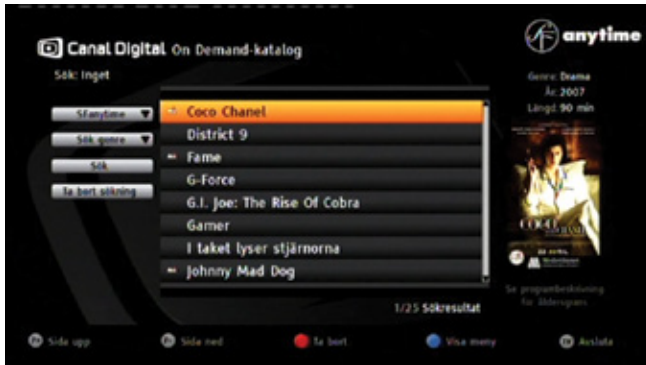
Kom-ihåg-lista



Kom-ihåg-listan hittar du genom att trycka på  [blå] för att visa On Demand-menyn. Välj sedan **Kom-ihåg-lista** och tryck på OK.

Om du hittar en intressant film men vill titta lite mer i katalogen kan du markera filmen genom att trycka på **Kom ihåg**  [röd].

Filmen markeras då med  och läggs till i kom-ihåg-listan.

Om du vill ta bort en film från listan markerar du den och trycker på **Ta bort**  [röd]. Du kan göra det här både i On Demand-katalogen och i kom-ihåg-listan.

Den film som du har avmarkerat visas i listan ända tills du stänger den.

Hjälp

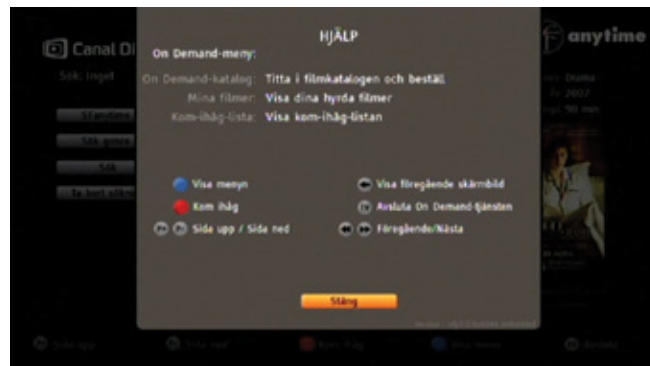

Tryck på  [blå] för att visa On Demand-menyn. Välj sedan **Hjälp** och tryck på OK.

Hjälpsidan ger dig en snabb översikt över de olika menyalternativ och knappar som används i On Demand:

On Demand-katalog – Här får du en översikt över alla filmer som du kan hyra.

Mina filmer – Här får du en översikt över alla filmer som du har hyrt och hur lång tid som du kan se dem. (24 timmar från beställning.)

Kom-ihåg-lista – Här får du en översikt över alla filmer som du har markerat som intressanta och vill komma ihåg.

Knappar

 [blå] visar menyn. Du öppnar och stänger menyn genom att trycka på [blå] knapp. Om du vill gå till ett annat menyalternativ markerar du det och trycker på OK.

 [röd] använder du för att **komma ihåg** eller **ta bort** en titel. Titlar som du vill komma ihåg hamnar i **Kom-ihåg-listan**.

 + / - använder du för att bläddra bland On Demand-listorna en sida i taget.

 [rev] / [ff] använder du för att bläddra i beskrivningarna för en film i taget.

 [tillbaka] tar dig tillbaka till föregående skärmbild. Används för att navigera bakåt i On Demand.

 [tv] tar dig från On Demand och tillbaka till vanligt TV-läge.

Funktioner under filmvisning



Info

Om du trycker på **i** [info] när du tittar på en film öppnas ett fönster där du kan se en kort beskrivning av filmen.

Under **Inställningar** kan du ändra språk för tal och textning. Det här förutsätter att det finns flera språkalternativ för filmen.

Välj **Stäng** och tryck på OK om du vill stänga fönstret.



Välja språk och textning

Standardspråk och textning väljer du via boxens språkinställningar.

Du kan också byta språk för tal och textning direkt när du tittar på en film genom att trycka på **⚙** [settings]. Det här förutsätter att det finns flera språkalternativ för filmen.

Inställningar





INSTÄLLNINGAR

Språkinställningar

Inspelningsinställningar

TV-signal & kanalsökning

Användarinställningar

Favoritkanaler

Föräldralås och PIN-koder

Bildinställningar

Systeminformation

Ljudinställningar

Om Conax

Internetinställningar



Tillbaka



Fabriksinställningar



Sök efter ny programvara

Språkinställningar



1. Tryck på **Menu**. Välj **Inställningar** och tryck på OK.
 2. Välj **Språkinställningar** och tryck på OK.
 3. Välj språk för meny, ljud och text med navigeringspilarna. Dina språkinställningar för ljud och text används till alla kanaler som har den funktionen.
Tryck på knappen ● [grön] om du vill ändra tillbaka till standardvärdena.
 4. Välj **Spara inställningar** och tryck på OK för att bekräfta de nya inställningarna eller välj **Avbryt** för att gå tillbaka utan att spara ändringarna.
- Tryck på TV för att gå tillbaka till tv-bilden.



Tips: Du kan också byta språk för ljud och textning direkt när du ser på ett program genom att trycka på **[settings]**. Det förutsätter att TV-bolaget som sänder kanalen erbjuder fler språk att välja bland.

TV-signal och kanalsökning



Satellitinställningar och kanalsökning

Uppdatera listan över tillgängliga kanaler.

1. Tryck på **Menu**, välj **Inställningar** och tryck på OK.
2. Välj **TV-signal & kanalsökning** och tryck på OK.
3. Välj **Satellit** och tryck på OK.
4. Kontrollera att signalen som tas emot från satelliten är bra. Om den inte är det justerar du parabolens position tills signalstapeln blir grön.
5. Välj **Starta kanalsökning** och tryck på OK.



HD-boxen hittar automatiskt nya kanaler när den slås på och du ska inte behöva göra någon kanalsökning.

Om du vill ändra inställningarna för installationen väljer du **Avancerad kanalsökning** och trycker på OK.

1. Ange parametrarna för installationstranspondern på Thor. Du rekommenderas att använda standardvärdena. (Tryck på knappen ● [grön] om du vill återgå till standardinställningarna.)
2. Välj **Avancerade LNB-inställningar** och tryck på OK om du vill ändra dessa.



3. Ändra önskade värden. Du rekommenderas att använda standardvärdena. (Tryck på knappen ● [grön] om du vill återgå till standardinställningarna.)
4. Tryck på **Avbryt** eller på **Spara inställningar**.
5. Välj **Starta kanalsökning** och tryck på OK.



6. HD-boxen söker automatiskt efter tillgängliga satellitkanaler.
Välj **Spara sökresultat** och tryck på OK för att spara kanalerna.

Information om hur du söker efter DTT-kanaler finns från sidan 79.

Favoritkanaler

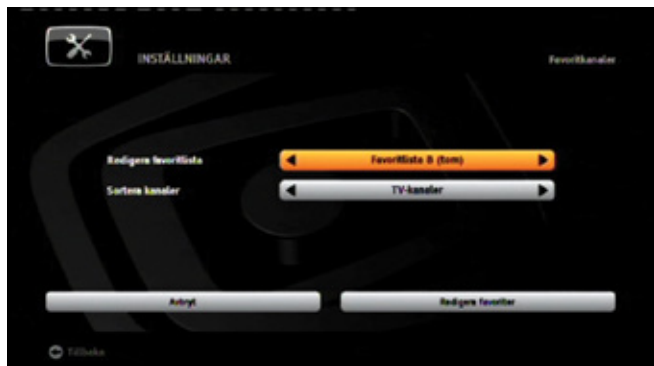

Skapa och ändra favoritlistor

Du kan skapa en egen lista med favoritkanaler och spara den som en favoritlista.

1. Tryck på **Menu**, välj **Inställningar** och tryck på OK.
2. Välj **Favoritkanaler** och tryck på OK.
3. **Redigera favoritlista**: Bläddra i listorna med hjälp av navigeringspilarna.

I listan **Alla kanaler** finns alla TV- och radiokanaler som hittas och sparas när boxen installeras.

Välj en lista (från B till G) om du vill skapa eller ändra en lista.

4. **Sortera kanaler**: TV-kanaler eller Radiokanaler.



Tips: Du kan spara både TV-kanaler och radiokanaler på samma bokstav.

5. Välj **Redigera favoritkanaler** och tryck på OK.

Bilden där du skapar din favoritlista visas. Kanalerna i favoritlistan visas till höger och listan över alla tillgängliga kanaler visas till vänster.

- Om du vill **lägga till** en kanal markerar du den och trycker på OK.
- Om du vill **ta bort en kanal** från listan markerar du den och trycker på knappen  [röd].

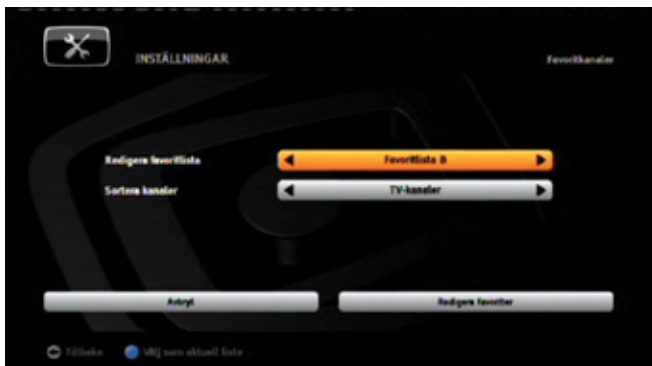

- Om du vill **flytta en kanal** väljer du den och trycker på OK. Flytta kanalen till önskad plats med piltangenterna och tryck på OK.

- **Spara listan** genom att trycka på knappen ● [grön].

Tryck på ⬅ [back] om du vill redigera en annan lista eller tryck på TV.



Tips: I kanallistan kan du växla mellan favoritlistorna och huvudlistan genom att trycka på knappen ● [blå]. Kanallistan öppnas genom att trycka på OK.

Användning av favoritlistor

När du har skapat en lista måste du välja den för att den ska kunna användas.

Gå tillbaka till inställningar för **favoritkanaler** och leta reda på den nya listan med hjälp av navigeringspilarna.

Tryck på knappen ● [blå] när listans bokstav har markerats.

Du har bara tillgång till de kanaler som har sparats i den aktuella favoritlistan, både när du byter kanal, när du öppnar kanallistan och i EPG:n.

Vilken favoritlista som används ser du i informationsrutan när du byter kanal eller trycker på ⓘ [info].

Bildinställningar

HD-ready TV

Om du har anslutit boxen till en HD-ready TV via HDMI ska **Videoutgång** vara **HD**.

Den här inställningen aktiveras före leverans och om du har anslutit boxen till en HD-ready TV behöver du inte göra ändringarna här.

1. Tryck på **Menu**. Välj **Inställningar** och tryck på **OK**.
2. Välj **Bildinställningar** och tryck på **OK**.

- **Videoutgång:** Välj HD.
- **HD-upplösning:** Välj utgångsupplösning: 1080i, 576p eller 720p.
- Om upplösningen är inställd på 576p, väljer du **TV-format:** 4/3 Letterbox, 4/3 Pan & Scan, Auto eller 16:9.
- **HD-färguppsättning:** RGB eller YCbCr (bättre kvalitet).
- **AUX-SCART:** Komposit eller S-Video (bättre kvalitet).
- **Standard komposit:** Om AUX-SCART är Komposit väljer du standarden PAL eller SECAM.

Tryck på knappen  [grön] om du vill återgå till standardinställningarna.



Tips 1: Det kan hända att bilden blir bättre (under normala sändningar) om du ställer in HD-upplösningen på 720p. Prova dig fram.



Tips 2: Om sändningen inte görs i 16:9-format kan du ändra bildformat mellan 16:9, 4:3, osv. med knappen  [TV] på fjärrkontrollen.

Välj **Spara inställningar** och tryck på **OK** när du vill bekräfta de nya inställningarna.

Välj **Avbryt** och tryck på **OK** om du vill gå tillbaka utan att spara. Tryck på **TV** för att avsluta menyn.

Bildrörs-TV

Om du inte har anslutit boxen till en HD-ready TV utan till en vanlig 16:9- eller 4:3-TV, ska du ställa in **Videoutgång** på **SD**.



HD-boxens HDMI-utgång skickar då inte ut någon signal, så kontrollera att scartkabeln är ansluten innan du ändrar till SD.

1. Tryck på **Menu**. Välj **Inställningar** och tryck på OK.
2. Välj **Bildinställningar** och tryck på OK.

- **Videoutgång:** Välj SD.
- **TV-format:** 4/3 Letterbox, 4/3 Pan & Scan, Auto eller 16:9. Välj det format som är standard för TV-apparaten.
- **TV SCART:** Komposit eller RGB (rekommenderas).
- **AUX-SCART:** Komposit eller S-Video (bättre kvalitet).
- **Standard komposit:** Om AUX-SCART är Komposit väljer du standarden PAL eller SECAM.

Tryck på knappen  [grön] om du vill återgå till standardinställningarna.



Välj **Spara inställningar** och tryck på OK när du vill bekräfta de nya inställningarna.

Välj **Avbryt** och tryck på OK om du vill gå tillbaka utan att spara. Tryck på TV för att avsluta menyn.

Varning! Om du väljer SD när du har anslutit via HDMI och inte via scart försvinner TV-bilden. Då får du ingen bild förrän du har anslutit scartkabeln och bytt signalingång på TV-apparaten.

Ljudinställningar

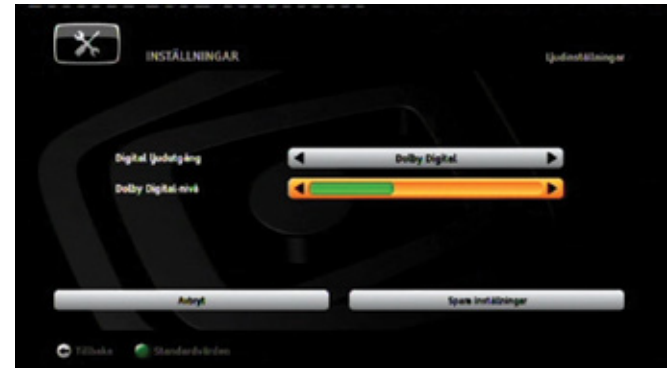

1. Tryck på **Menu**. Välj **Inställningar** och tryck på OK.
2. Välj **Ljudinställningar** och tryck på OK.
 - Välj **Digital ljudutgång**: Stereo eller Dolby Digital.

Om du väljer **Dolby Digital** måste du använda ljudutgången S/PDIF (se Anslutning till en hemmabioförstärkare på sidan 18).

 Obs! Sändningar med Dolby Digital-ljud hörs enbart via hemmabioanläggningen. Från TV:n hörs inget ljud. Sändningar utan Dolby Digital-ljud hörs från båda apparaterna.

- Om du vill justera ljudnivån för **Dolby Digital** väljer du ljudstapeln och trycker på den vänstra eller den högra navigeringspilen för att dämpa eller öka ljudvolymen.

Välj **Spara inställningar** och tryck på OK när du vill bekräfta de nya inställningarna.

Välj **Avbryt** och tryck på OK om du vill gå tillbaka utan att spara.

Tryck på TV för att avsluta menyn.

Inspelningsinställningar

Här kan du ange en automatisk säkerhetsmarginal vid inspelningar som du programmerar via TV-guiden (EPG). (Läs mer om TV-guiden i kapitel 6 på sidan 39.)

1. Tryck på **Menu**. Välj **Inställningar** och tryck på OK.
2. Välj **Inspelningsinställningar** och tryck på OK.

- **Starta inspelning:** Välj hur många minuter före angiven programstart som inspelningen ska starta. Välj tid i bestämda intervall, max 15 min.
- **Avsluta inspelning:** Välj hur många minuter efter programmets slut som inspelningen ska avslutas. Välj tid i bestämda intervall, max 15 min.



Lägg till några minuter för att vara säker på att få med hela programmet även om sändningen skulle bli försenad.

Välj **Spara inställningar** och tryck på OK.

Tryck på **Avbryt** om du vill lämna inställningarna utan att spara.

Tryck på TV när du vill avsluta menybilden.

Tryck på knappen  [grön] om du vill återgå till standardinställningarna.



Användarinställningar

Här kan du välja hur länge du vill se informationsrutan som visas vid kanalbyte och ändring av volym.

1. Tryck på **Menu**. Välj **Inställningar** och tryck på OK.
2. Välj **Användarinställningar** och tryck på OK.
 - **Kanalbanner**: Välj önskad visningstid för informationsrutan vid kanalbyte.
 - **Volymkala**: Välj önskad visningstid för volymindikatorn.

Välj **Spara inställningar** och tryck på OK.

Tryck på **Avbryt** om du vill lämna inställningarna utan att spara.

Tryck på TV när du vill avsluta menybilden.

Tryck på knappen  [grön] om du vill återgå till standardinställningarna.



Föräldralås och PIN-koder

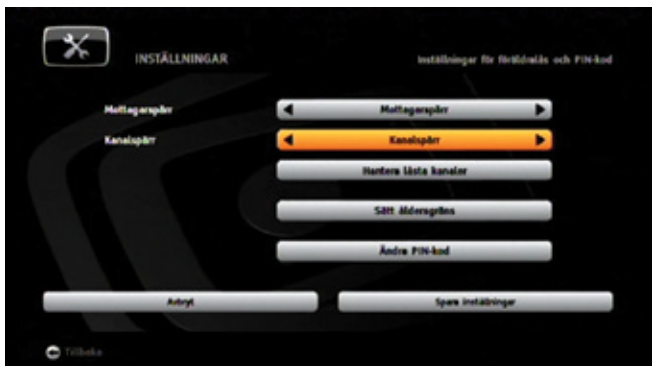

Lås digitalboxen

Du kan låsa boxen, låsa vissa kanaler och ange en åldersgräns för att låsa åtkomsten till vissa program. Om du har låst boxen måste du knappa in PIN-koden (1234 som standard) varje gång boxen slås på.

Om du har låst enskilda kanaler måste du ange PIN-koden varje gång du vill komma åt en låst kanal.

1. Tryck på **Menu**. Välj **Inställningar** och tryck på OK.
2. Välj **Föräldralås och PIN-koder** och tryck på OK.
3. Om du vill låsa boxen väljer du **Mottagarspär** och ställer in den på **Mottagarspär**.



Spärra kanaler

4. Om du vill låsa åtkomsten till vissa kanaler väljer du **Kanalspär**. Välj sedan **Hantera låsta kanaler** och tryck på OK.

En lista över kanalerna visas. Välj den eller de kanaler som ska låsas och tryck på OK.

Spärrade kanaler visas i listan till höger. När du har valt vilken eller vilka kanaler som ska spärras trycker du på knappen ● [grön] för att spara listan.

5. När du vill inaktivera låsningen av kanalerna ställer du in **Kanalspär** på **Av**.
6. Välj **Spara inställningar** och tryck på OK innan du går vidare.

Sätt åldersgräns



Om du vill begränsa tillgången till program baserat på ålder väljer du **Sätt åldersgräns**.



Du hamnar då på menyn **Om Conax**. Det betyder att du först måste spara övriga inställningar.

Välj ny åldersgräns: Barntillåtet/5 år, 10 år, 15 år, 18 år/
Erotik. När du anger en gräns kommer alla program som har högre åldersgräns att spärras.



Obs! Åldersbegränsningen fungerar bara på Canal +-kanalerna.

Ange PIN-kod för att ändra åldersgränsen.

Välj **Spara inställningar** och tryck på OK.

Tryck på **Avbryt** om du vill lämna inställningarna utan att spara ändringarna.

Tryck på TV när du vill avsluta menybilden.

Om du vill titta på ett program med högre åldersgräns än den gräns som du har angett måste du ange PIN-koden för att låsa upp programmet.



Kom ihåg att ändra PIN-koden! Om du inte gör det gäller boxens standardkod 1234. På nästa sida beskrivs hur du ändrar koden.

Ändra PIN-kod

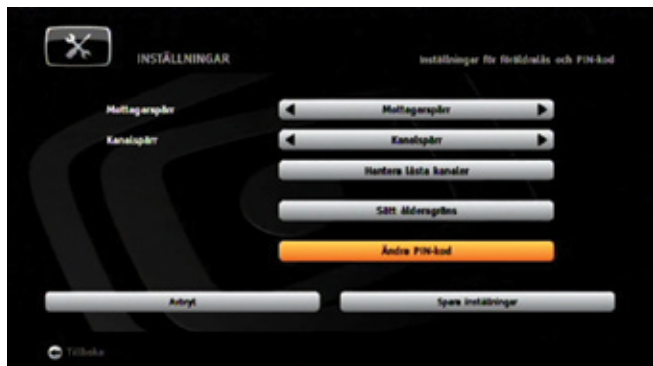

1. Tryck på **Menu**. Välj **Inställningar** och tryck på OK.
2. Välj **Föräldralås och PIN-koder** (eller **Om Conax**) och tryck på OK.
3. Välj **Ändra PIN-kod** och tryck på OK.
4. Knappa in den aktuella PIN-koden. HD-boxen levereras med standardkoden 1234.
5. Knappa in den nya PIN-koden.
6. Upprepa den nya koden för att bekräfta ändringen.
7. Välj **Spara ny PIN-kod** och tryck på OK.

Tryck på  [back] eller välj **Avbryt** om du vill avbryta åtgärden utan ändring.



Obs! Det går inte att ställa in koden 0000.



Standardkod: När boxen levereras är koden som standard 1234.

Har du glömt koden kan du kontakta kundservice för att nollställa koden.

Systeminformation



Information om HD-box och hårddisk

1. Tryck på **Menu**, välj **Inställningar** och tryck på **OK**.
2. Välj **Systeminformation** och tryck på **OK**.

Teknisk information om boxen och hårddisken visas på skärmen.



Här kan du kontrollera hur mycket inspelningsutrymme som finns kvar på hårddisken (Punkten **Ungefärlig återstående tid**).

Tryck på TV när du vill avsluta menybilderna.

Abonnemangsstatus



1. Tryck på **Menu**, välj **Inställningar** och tryck på OK.
2. Välj **Om Conax** och tryck på OK.



3. Välj **Abonnemangsstatus** och tryck på OK.
- Använd den vänstra och den högra navigeringspilen för att bläddra igenom informationen om abonnemanget.
- Tryck på TV när du vill avsluta menybildern.

Åldersgränser



1. Tryck på **Menu**, välj **Inställningar** och tryck på OK.

2. Välj **Om Conax** och tryck på OK.

Om du vill begränsa tillgången till program baserat på ålder väljer du **Åldersgränser**.

Välj ny åldersgräns: Barntillåtet/5 år, 10 år, 15 år, 18 år/Erotik.
När du anger en gräns kommer alla program som har högre åldersgräns att spärras.



Obs! Åldersbegränsningen fungerar bara på Canal +-kanalerna.

Ange PIN-kod för att ändra åldersgränsen.

Välj **Spara inställningar** och tryck på OK.

Tryck på **Avbryt** om du vill lämna inställningarna utan att spara ändringarna.

Tryck på TV när du vill avsluta menybilden.

Om du vill titta på ett program med högre åldersgräns än den gräns som du har angett måste du ange PIN-koden för att låsa upp programmet.



Kom också ihåg att ändra PIN-koden! Om du inte gör det gäller boxens standardkod 1234. På nästa sida beskrivs hur du ändrar koden.

Ändra PIN-kod



1. Tryck på **Menu**. Välj **Inställningar** och tryck på OK.
2. Välj **Om Conax** och tryck på OK.
3. Välj **Ändra PIN-kod** och tryck på OK.
4. Knappa in den aktuella PIN-koden. HD-boxen levereras med standardkoden 1234.
5. Knappa in den nya PIN-koden.
6. Upprepa den nya koden för att bekräfta ändringen.
7. Välj **Spara ny PIN-kod** och tryck på OK.

Tryck på  [back] eller välj **Avbryt** om du vill avbryta åtgärden utan ändring.



Obs! Det går inte att ställa in koden 0000.



Standardkod: När boxen levereras är koden som standard 1234.

Har du glömt koden kan du kontakta kundservice för att nollställa koden.

Internetinställningar

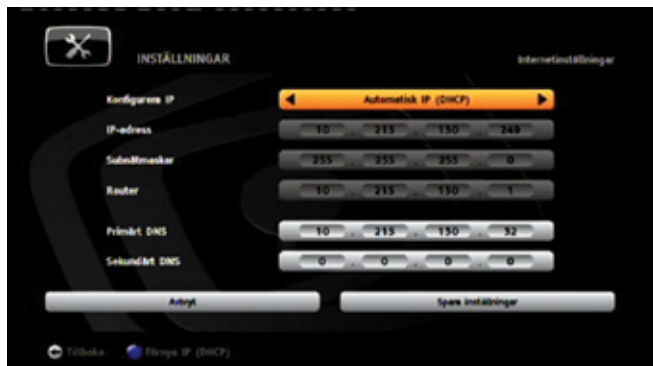

Internetinställningarna är automatiska värden och du ska inte ändra något här.

Om du ändå väljer att ändra värdena går det att återställa inställningarna genom att välja **Automatisk IP (DHCP)** och trycka på  [blå] **Förnya IP (DHCP)**.

Om det står 0 i alla fält betyder det att du inte har tillgång till Internet.

Tryck på [blå]  **Förnya IP (DHCP)**.

Om det inte resulterar i några nya värden kan du kontrollera något av följande:

1. Har du anslutit Ethernet-kabeln? (Se sidan 17.)

2. Har du tillgång till Internet på din dator?

Om du har det kontrollerar du anslutningen till boxen en gång till. Om du inte har det, se punkt 3.

3. Kontrollera att utrustningen du använder för att ansluta till Internet (router/modem) har kontakt med nätet.

Observera att du behöver ha en Internetanslutning med minst 3 Mbit/s för att ha tillgång till On Demand.

Fabriksinställningar

Så här återställer du boxens standardinställningar som gällde när den levererades:

1. Tryck på **Menu**. Välj **Inställningar** och tryck på OK.
2. Tryck på knappen **[röd]** för **Fabriksinställningar**.

Om du vill ångra åtgärden trycker du på **[back]** på fjärrkontrollen eller på TV för att avsluta menyn.

3. Om du vill fortsätta knappar du in boxens PIN-kod och bekräftar med OK.

Alla kanaler och inställningar tas bort och du kan installera boxen på nytt. Se Första installation på sidan 19.



Det här kommer inte påverka inspelningen på boxens hårddisk.

Sök efter ny programvara

Boxens programvara uppdateras via satellit.



HD-boxen får meddelanden om eventuella uppdateringar när den slås på och du bör därför sätta den i standbyläge när den inte används.

När det finns en ny version av programvaran föreslår boxen automatiskt att den ska uppdateras.

Välkomstbilden visas. Bilden för uppdatering av programvaran visas.

Välj **Nu** och tryck på OK för att acceptera och starta uppdateringen (rekommenderas).

HD-boxen går inte att använda på några minuter. Under den tiden är TV-skärmen svart och på frontpanelen visas siffror som ökar, 00 --, 01 --, 02 --, 03 --, i takt med att uppdateringen görs.

Du kan skjuta upp uppdateringen genom att välja **Vid nästa omstart** eller **Nej**. Du blir i så fall påmind om uppdateringen igen nästa gång du slår på boxen.

Så fort uppdateringen är klar slås boxen på automatiskt.

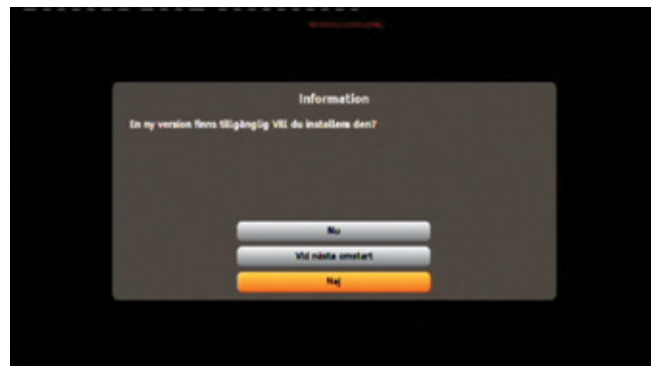

Om det skulle uppstå problem under uppdateringen stannar boxen upp och ett felmeddelande visas på frontpanelen. Du avbryter uppdateringen genom att trycka på valfri tangent och boxen återgår då till normal funktion.

En lista över felmeddelanden finns i avsnittet Felsökning på sidan 88.

För manuell uppdatering av programvara i boxen:

1. Tryck **Menu**, välj **Inställningar** och tryck OK.
2. Tryck  [grön] knapp för att **Uppdatera programvara**.

DTT – marksänd digital-TV

Du kan ansluta HD PVR 101-ST-boxen till nätet för digitala marksändningar genom att koppla antennkabeln till DTT-antennen.

9

DTT (Digital Terrestrial Television – marksänd digital-TV)

Du kan ansluta HD PVR 101-ST-boxen till nätet för digitala marksändningar genom att koppla en antenkabel till DTT-antennen. Kabeln ingår inte.

Om du vill vara säker på att du kan ta emot DTT-kanaler måste du kontrollera följande:

- Att du har en antenn som är tillverkad för mottagning av VHF-kanaler (6 till 11) och UHF-kanaler (21 till 69).
- Att den plats där du befinner dig täcks av DTT och att du har en kompatibel antenn.

Det kan hända att du måste uppgradera antennen för att kunna ta emot DTT-signalen.

Kontakta din lokala radio-/TV-handlare eller företaget som driver nätet för de digitala marksändningarna för att få information om täckningen och vilken antenn som krävs.

Om DTT-kanaler

DTT kan för närvarande bara användas till de fria marksändningarna och det behövs inget programkort för att se de kanalerna.

DTT-kanalerna placeras längst bak i kanallistan (från 501) och påverkar inte kanallistan för satellit-TV.

Anslutning till DTT

Anslut kabeln från DTT-antennen till DTT IN-uttaget.
Kabeln ingår inte.

Därefter ansluter du nätadaptern från boxens 12 V-uttag till eluttaget.

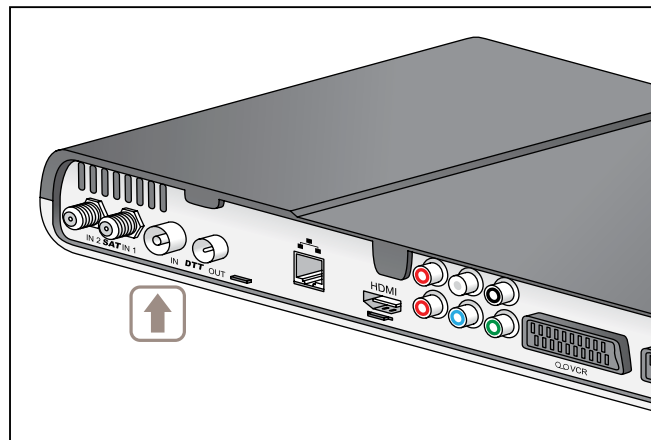

Tips: 12 V-kabel med kontakt till cigarettuttag kan köpas hos de flesta TV-handlare.



Första installation av DTT-kanaler

Instruktioner för kanalsökning som görs under första-gångsinstallationen av HD-boxen.

Förutsätter att du har anslutit boxen till en DTT-antenn.

Välj **Installera marknads digital-TV-kanaler nu** och tryck på OK om du ska installera DTT-kanaler. Du kan också välja **Slutför installationen** om du vill slutföra installationen utan att söka efter marknads digital-TV-kanaler.

Välj **Starta kanalsökning** och tryck på OK. Boxen söker automatiskt efter de DTT-kanaler som finns.

Välj **Spara sökresultat** och tryck på OK för att spara kanalerna.



Om inga kanaler hittas väljer du **Avancerad kanalsökning**. Kontrollera att DTT-antennen är ansluten och justera antennen tills signalstyrkan och signalkvaliteten är bra på skärmbilden **Signalinformation DTT**. När antennen har justerats trycker du på **Starta kanalsökning** för att starta sökningen på nytt.

Se nästa sida för **Avancerad kanalsökning**.

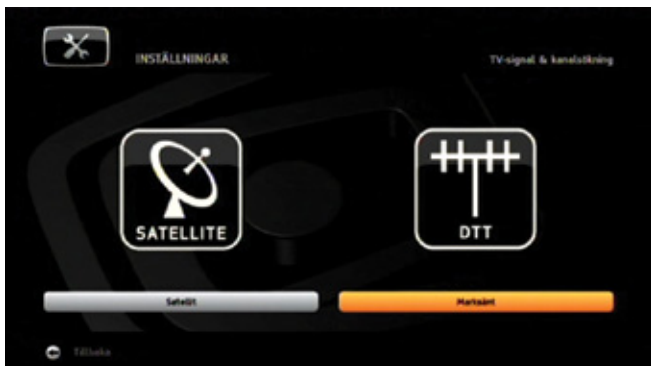

DTT-kanalsökning

Du kan installera DTT-kanaler eller uppdatera listan över tillgängliga DTT-kanaler automatiskt eller manuellt.

1. För automatisk kanalsökning tryck på **Menu**, välj **Inställningar** och tryck på OK.
2. Välj **TV-signal & kanalsökning** och tryck på OK.
3. Välj **Märksänt** och tryck på OK.
4. Välj **Starta kanalsökning** och tryck på OK om du vill göra en automatisk sökning.

För manuell kanalsökning:

1. Välj **Avancerad kanalsökning** och tryck på OK.
2. Knappa in önskat DTT-kanalnummer och/eller frekvens.
3. Välj **Starta kanalsökning** och tryck på OK.



DTT-signalstatus

Kontrollera signalkvaliteten för kabelförbindelsen och DTT-antennen.

1. Tryck på **Menu**, välj **Inställningar** och tryck på **OK**.
2. Välj **TV-signal & kanalsökning** och tryck på **OK**.
3. Välj **Marksänt** och tryck på **OK**.
Bildern **Signalinformation DTT** visar information om signalkvaliteten på den kanal du senast tittat på.
4. Välj **Avancerad kanalsökning**.

5. Skriv önskad DTT-kanal i fältet **Kanal** eller välj **Frekvens**.
6. Välj **Spara inställningar** och tryck på **OK** för att se signalkvaliteten för kanalen.* Om signalen är för svag bör du justera antennen tills du får en tillfredsställande kvalitet (hög).

Tryck på **TV** när du vill avsluta menybildern.

*Kontakta din lokala radio-/TV-handlare eller företaget som driver nätet för de digitala marksändningarna för att få information om den kanallista som gäller i ditt område.

Teknisk information

10

Tekniska data

Dubbel satellitanslutning (två ingångar)

Satellit RF-ingång

Frekvensområde ingång: 950–2150 MHz
RF-ingångsnivå: -25 – -65 dBm
RF-impedans: 75 Ohm, obalanserad
LNB-ström: 13/18 V, 350 mA max.
Överbelastningsskydd
22 kHz LNB-hantering och DiSEqC1.1-hantering

Anslutning för marksändningar

RF-ingång för marksändningar

Frekvensområde ingång:
UHF 470–862 MHz (8 MHz BW)
VHF 174–222 MHz (7/8 MHz BW)
COFDM-bandbredd: 7 MHz & 8 MHz
RF-ingångsnivå: -90 – -20 dBm
RF-impedans: 75 Ohm
Utgångsfrekvens förbikoppling: Område 47–862 MHz

Ethernet 10/100BT

Fullt integrerad IEEE 802.3/802.3u
10/100 base-T fysiskt lager
Automatisk negation 10/100, full/halv duplex

Hårddisk

Kapacitet: 250 GB (ca 120 timmar SD eller ca 40 timmar HD)

Videodekoder

MPEG-2 SD och HD
Standard MPEG-2 MP vid HL, 50 Hz
MPEG-4 SD och HD
MPEG-4 AVC HP vid L3 (SD)
MPEG-4 AVC HP vid L4 (HD), 50 Hz

Ljuddekoder

MPEG-1 lager I och II (Musicam Audio)
MPEG-2 lager II
Lägen: mono, stereo, kopplad stereo
Samplingsnivå: 32, 44,1 eller 48 kHz
DOLBY AC3
Lägen: förbikoppling, transkodning AC3 eller nedmixning

Upplösning/format

HD: 1 280x720 vid 50 Hz progressiv eller 1 920x1 080 vid 50 Hz sammanflätat
Oskalad (originalformat) eller skalad (HD > SD)
SD: 720 x 576
Skalning: SD > HD
Bildförhållande: 4/3 och 16/9
Konvertering: Pan & Scan, Letterbox, beskuren, normal, stor, zoom, 14/9, zoom, 16/9, AFD

SD-ingång/-utgång

TV-scart: RGB ut, CVBS (PAL/SECAM), audio H/V, fast blanking, slow blanking
AUX-scart: Y/C, CVBS (PAL/SECAM), audio H/V, fast blanking, slow blanking, RGB in

HD-utgång

YPbPr: Analog video (och RGB inaktiverat på TV-scart)

HDMI: HDMI 1.1 med HDCP 1.1

Använd informationen om (E)EDID HDMI som visas i displayen

Ljud: två PCM-kanaler med MPEG1 lager II, ursprungligen mottagen bitström vid AC3

Ljudutgång

Ljudanläggningsutgång

Mono/stereo med MPEG1 lager II

Tvåkanalig nedmixning vid AC3

Elektrisk S/PDIF

Tvåkanalig PCM med MPEG1 lager II

Ursprungligen mottagen bitström vid AC3

Dataport (inaktiverad)

1 x USB 2.0 snabb 500 mA

1 x Ethernet

Programkortsläsare

1 x ISO/IEC 7816, nivå 1/2/3/

Frontpanel

Fyrsiffrig sju-segmentsdisplay

1 tvåfärgad lysdiod

3 knappar: P+, P-, På/Av (standby)

1 programkortsläsare

1 inaktiverad kontakt (USB)

Bakre panel

2 x IEC 169-24 hona: SAT-ingång

1 x IEC 169-2 hona: DTT-ingång

1 x IEC 169-2 hane: DTT-utgång

1 x RJ45: Ethernet

2 x SCART: TV, AUX

3 x RCA: YPbPr

2 x RCA: Stereo H/V

1 x RCA: S/PDIF:

1 x HDMI

Strömförsörjning

Nätspänning: 220–240 V - 50 Hz

Extern nätadapter

Strömförbrukning (inklusive LNB-hantering i SAT)

Max. effektförbrukning: 35 W

Standbyläge: < 8,5 W

HD-boxens fysiska specifikationer

Mått (BxDxH): 410x220x44 mm

Drifttemperatur: 0 °C till +40 °C

Förvaringstemperatur: -25 °C till +65 °C

Tillbehör

Fjärrkontroll

2 x 3 V litiumbatterier

Extern nätadapter

HDMI-kabel (1,2 meter)

Ethernet-kabel (5 meter)

Användarmanual

Felsökning

Användning av HD-boxen

Det går inte att styra HD-boxen med fjärrkontrollen.

- Kontrollera att du använder rätt fjärrkontroll. Den ska vara märkt Canal Digital.
- Rikta fjärrkontrollen mot boxen. Tänk på att det ska vara fri sikt mellan fjärrkontrollen och boxen.
- Kontrollera att batterierna är riktigt isatta. Byt eventuellt batterier. (Se Sätta i batterier på sidan 7.)

Boxens display visar --- --

- Slå på boxen genom att trycka på PÅ/AV-knappen.

Skärmen är svart eller ett felmeddelande visas.

- Gör en kanalsökning (se TV-signal & kanalsökning på sidan 60).

Bilden är fryst eller det är problem med mottagningen.

- Kontrollera alla anslutningar (se Anslutningar på sidan 13).
- Gör en kanalsökning (se TV-signal & kanalsökning på sidan 60).

Boxen hittar inga kanaler.

- Gör en kanalsökning (se TV-signal & kanalsökning på sidan 60).
- Kontrollera att du befinner dig i ett område med mottagning.
- Justera antennen på nytt (se TV-signal & kanalsökning på sidan 60).

- Om du har sökt efter DTT-kanaler (marksänd digital-TV) måste boxen vara ansluten till en DTT-antenn (se DTT på sidan 79).

Inget ljud i HEMMABIO-läge på vissa kanaler.

- Kontrollera att du har anslutit hemmabioförstärkaren till ljudutgången S/PDIF (se Anslutning till hemmabioförstärkare på sidan 18).
- Om du inte har förstärkare till hemmabioanläggningen ska du ställa in den digitala ljudutgången på STEREO (se Ljudinställningar på sidan 66).

För andra felmeddelanden se www.canaldigital.se eller kontakta den som installerade boxen.

Uppdatering av programvaran

Tryck på OK när ett felmeddelande visas på frontpanelen.

Er00

- Boxen är uppdaterad. Därför behövs ingen ny uppdatering.

Er09

- Uppdateringen låser sig. Starta om boxen genom att dra ut nätsladden och sätta i den igen. Uppdateringen startar på nytt. Om felet upprepar sig är det fel på signalen (t.ex. för dålig).

Er02, Er05, Er10, Er11

- Signalkvaliteten är för dålig för att uppdatera programvaran. Tryck på OK. Kontrollera signalstyrkan och signalkvaliteten (se TV-signal & kanalsökning på sidan 60). Om signalen är bra kan du prova att göra uppdateringen igen (se Sök efter ny programvara på sidan 78).



Obs! Båda SAT-ingångarna behöver ha signal för att uppdateringen av programvaran ska ske automatiskt. För manuell uppdatering av programvaran se sid 78.

För andra felmeddelanden se www.canaldigital.se eller kontakta den som installerade boxen.

Störningar

- Boxen kan ha svårt att känna av fjärrkontrollsignalen om den störs av TV:n eller andra ljuskällor i närheten. Flytta boxen längre in på TV-hyllan eller längre bort från TV:n.
- Frysningar och hack i bilden kan orsakas av trådlösa nätverk som finns för nära boxen.

Felmeddelanden i On Demand

Kortfel

Kontrollera att programkortet är korrekt insatt med chipet vänt uppåt. Kortet ska vara aktiverat för On Demand och märkt med Canal Digital. Starta om boxen.

Du kan inte använda tjänsten om du har ett gammalt programkort eller om du har valt att spärra tjänsten.

Nätverkskabeln är fränkopplad

Var god kontrollera anslutningen. Kontrollera att nätverkskabeln är ansluten till boxen och Internetmodem/nätverkspunkt. Kontrollera att du är ansluten till Internet. Starta om boxen. Kontakta din Internetleverantör om så krävs.

Tjänsten är inte tillgänglig

Kontrollera att du är ansluten till Internet. Kontrollera att boxen har en IP-adress (se Internetinställningar på sidan 76). Förnya DHCP. Starta om boxen. Kontakta din Internetleverantör om så krävs.

Filmen spelas inte upp



Om filmen buffrar länge (buffringscirkeln går utan att filmen startar) har du kanske en för långsam Internetanslutning. On Demand-tjänsten kräver en tillgänglig hastighet på 3 Mbit/s för att kunna visa film.

Går det långsamt trots att Internetanslutningen är snabb nog? Om andra datorer använder Internet samtidigt på samma anslutning sänker det hastigheten för tjänsten. Hastigheten påverkas också av nättrafiken i allmänhet.

På canaldigital.se kan du testa vilken Internethastighet du har för ögonblicket och läsa mer om On Demand och Internet.

Om du vill ändra ditt Internetabonnemang kontaktar du din Internetleverantör.

Övrigt

- Miljöhänsyn
- Ansvarsfriskrivning vid försäljning av HD PVR
- Ordlista



Miljöhänsyn

Att skydda miljön är viktigt för Canal Digital och Sagem Communications, som tillverkar den här boxen. Tillverkaren vill tillverka system som tar hänsyn till miljön och har därför beslutat att integrera miljöprestanda i livscykeln för produkterna, från tillverkning till försäljning, användning och återvinning.

Förklaring till de symboler som finns på produkten eller förpackningen



WEEE: Produkten ska återvinnas separat och får inte kastas med de vanliga hushållssoporna. (Mer information finns på nästa sida.)



Återvinning: Förpackningen kan återvinnas och får inte kastas som hushållsavfall.



Plastemballage för återvinning: Plasten ska återvinnas och får inte kastas med hushållsavfallet.

Återvinning och avfallshantering

För att underlätta återvinningen bör du följa de regler som gäller lokalt för den här typen av avfall.

Om produkten innehåller batterier ska de lämnas till särskilda återvinningsstationer.

Den europeiska lagstiftningen föreskriver att elektrisk och elektronisk utrustning () ska sorteras ut från annat avfall och lämnas på följande platser:

- På försäljningsställen som säljer ny utrustning.
- På lokala insamlingsplatser (miljö- och återvinningsstationer, osv.).

På så sätt kan du bidra till hantering och återvinning av elektriskt och elektroniskt avfall, som kan påverka miljön och människors hälsa.

EU-direktiv om avfall som utgörs av elektrisk och elektronisk utrustning (WEEE)

Ur miljösynpunkt är det viktigt att mängden avfall minskas genom återanvändning, återvinning, kompostering och energiåtervinning.

I enlighet med det här direktivet, som gäller elektrisk och elektronisk utrustning som sålts efter den 13 augusti 2005, tar distributören kostnadsfritt tillbaka din HD-box och återvinner den inom gränserna för de kvantiteter och typer av utrustning som köpts därifrån. Dessa produkter innehåller ämnen som kan vara farliga för människors hälsa och för miljön och ska återvinnas.

Direktiv om begränsning av vissa farliga ämnen i elektronisk utrustning (RoHS)

Din box och de batterier som medföljer följer RoHS-direktivet. Farliga ämnen som bly, kvicksilver och kadmium används inte. På så sätt kan miljörisker och eventuella risker för hälsan hos personalen på återvinningscentralerna undvikas. Batterierna i fjärrkontrollen kan enkelt tas ut.

Obs! När batterierna i fjärrkontrollen är förbrukade ska de slängas vid en särskild återvinningsstation och inte i hushållssoporna.

HD-boxens elförbrukning

Du bör sätta boxen i standbyläge när den inte används för att minska slitaget och elförbrukningen.

Dra ut kontakten ur vägguttaget om du inte ska använda boxen under en längre period.

Ansvarsfriskrivning vid försäljning av HD PVR

Rättigheter till innehåll

Kunden har endast rätt att spara innehåll/data på hårddisken (Hard Disk Drive - HDD) i enlighet med vad som följer av avtalet eller av lagen. Kunden kan endast spara innehåll/data på hårddisken för privat bruk utan ersättning. All annan användning, mångfaldigande, offentlig förevisning eller användning av innehåll/data som sparats på hårddisken offentligt eller kommersiellt mot ersättning eller liknande, är förbjudet.

Hårddisken eller sparad innehåll/data på hårddisken kan inte användas i strid mot rättighetsinnehavarens intressen.

Kunden får inte skapa digitala kopior eller säkerhetskopior av innehåll som sparats på hårddisken. Canal Digital har inte heller möjlighet att säkerhetskopiera innehåll/data som sparats på kundens hårddisk.

Canal Digital har inte möjlighet att ha insyn i/kontrollera innehåll som kunden har sparad på hårddisken.

Ansvarsfriskrivning

Kunden ansvarar själv för korrekt installation av hårddisken. Allt sparande av innehåll/data på hårddisken sker på kundens eget ansvar och risk. Canal Digital friskriver sig från allt ansvar för fel/skada som kan uppstå på hårddisken, exempelvis förlust av sparad innehåll/data.

Ordlista

720p/1080i: Se HDTV.

Bildformat 16/9 (bredbild): Bildformatet på en bredbilds-TV. Formatet liknar det format som filmindustrin använder.

Bildformat 4/3: Bildformatet på en vanlig TV.

Bandbredd: Det frekvensintervall som behövs för en signal. En analog enhet som mäts i hertz, kilohertz eller megahertz. Både analoga och digitala signaler som sänds över en anslutning, vilken som helst, upptar en viss bandbredd.

Composite: Kompositvideo, FBAS eller CVBS (Composite Video Blanking Sync) – Används för överföring av analog bild. Ger sämre bild än RGB och s-video. Klarar inte HD.

Digital-TV: Digitala kanaler tar mindre plats än analoga, vilket gör att det går att sända flera kanaler på samma bandbredd som krävs för en analog kanal.

Dolby Digital: Ett digitalt ljudsystem med flera kanaler för biografier, hemmabioanläggningar och musikanläggningar.

DTH: (Direct To Home) – TV via satellit direkt till bostaden.

DTT: (Digital Terrestrial Television) – Marksänd digital-TV består av TV-sändare på marken som sänder digital-TV på ett sådant sätt att det kan tas emot med vanlig TV-antenn ansluten till en box.

DVI: (Digital Visual Interface) – En kabel för överföring av bildsignaler.

Frekvens: Betecknar antalet svängningar per sekund och mäts i hertz (Hz). På en vanlig TV uppdateras bilden 50 gånger per sekund (50 Hz). På en TV med 100 Hz uppdateras bilden 100 gånger per sekund, vilket gör att bilden flimrar mindre och blir behagligare att titta på.

HDCP: (High-Bandwidth Digital Content Protection) – Ett skydd mot digital piratkopiering som krypterar HD-signalerna.

HD-kompatibel: TV:n har en ingång för HDTV-signalen, men p.g.a. låg upplösning eller att digital ingång saknas kan TV:n inte märkas som HD Ready. Det betyder att HDTV med begränsad upplösning kan visas på TV:n.

HDMI: (High Definition Multimedia Interface) – Ett uttag för digital överföring av ljud och bild.

HD-ready: Det går att visa HDTV (High Definition TV) på TV:n.

HDTV: (High Definition Television) – TV-teknik med högre bildkvalitet genom en flimmerfri och mer detaljerad bild. Bredbildsformat (16/9) är också en viktig komponent i den här tekniken. Med HDTV kan en större skärm användas och bilden blir skarpare och innehåller fler detaljer.

720p: (1 280x720 bildpunkter, progressiv). Passar bäst för bilder med mycket rörelser, t.ex. sportsändningar.

1080i: 1 920x1 080 bildpunkter, sammanflätat – Ger en upplösning rik på detaljer samt bättre och lugnare bilder.

Hi-fi: (High Fidelity) – Garanterar god kvalitet med hög tillförlitlighet vid ljudinspelning och ljudåtergivning.

Hemmabio: (Surroundsystem) – Består vanligtvis av fem små högtalare och en subwoofer (bashögtalare).

Kabel-TV: TV-signalerna sänds genom en kabel i marken.

Koaxialkabel: En överföringskabel med hög kapacitet som bland annat används i kabel-TV-nätet.

Letterbox: För 4/3-TV. Visar hela TV-bilden med svarta fält upptill och nedtill vid sändningar i breddbilsformat.

Marksänd digital-TV: Se DTT.

MPEG 2: (Moving Picture Expert Group) – Betecknar den vanligaste standarden för bildkomprimering. Den kan reducera antalet digitala "ord" per bild från 830 000 till 5 000. Komprimeringen gör att vi i dag kan få 3–4 digitala TV-kanaler på samma frekvens som en analog kanal.

MPEG 4: Förbättrad version av MPEG 2 med ännu effektivare komprimering. Används till HD-kanalerna.

Pan & Scan: För 4/3-TV. TV-bilder i breddbilsformat visas i sin fulla höjd och beskärs på sidorna.

Parabol: Skålformad antenn för mottagning av signaler som sänds via satelliter. Sändningarna är digitala och kräver en box.

Programkort: Innehåller unik nyckelinformation som används för att dekryptera de tjänster som programkortet är godkänt för.

Progressiv skanning: Alla bildlinjer visas samtidigt, till skillnad från vid sammanflätning. Ger en stadigare och lugnare bild.

PVR: (Personal Video Recorder) – Digitalbox med hårddiskspelning.

RGB: För överföring av analoga bilder. Ger bättre bild än Composite och s-video.

S/PDIF: (Sony/Philips Digital Interconnect Format) – En standard för överföring av digitala ljudsignaler.

Sammanflätat: – Bildlinjerna flätas samman och det ger intryck av att bildfrekvensen är dubbelt så hög.

Satellit-TV: Kallas även för parabol-TV. Se parabol.

Scart: En scartkontakt är en kontakt för både ljud och bild som kan överföra signaler som RGB, kompositvideo, s-video och ljud. Den klarar inte HD-upplösning.

Stereo: Den vanligaste ljudtypen är stereo. Stereo är två separata ljudkanaler som ger ett mer realistiskt och naturtroget ljud.

Surround: Se Hemmabio.

S-VHS: Se S-video.

S-video: För överföring av analoga bilder. Kallas också för Y/C eller S-VHS. Klarar inte HD-upplösning. Är sämre än RGB, men bättre än Composite.

UHF: (Ultra High Frequency) – frekvensbandet 30–3 000 MHz.

VHF: (Very High Frequency) – högfrekvensbandet 30–300 MHz.

YPbPr/YCbCr/YB-Y R-Y/YUV: Komponentvideo – En analog överföring av HD-signaler. Bättre än RGB. Klarar normalt även HD-upplösning.

Canal Digital Sverige AB

115 80 Stockholm

Kundservice 0770-33 22 11

www.canaldigital.se

Canal Digital AS är Nordens största digital-TV-distributör. Runt tre miljoner nordiska hushåll har TV-mottagning direkt eller indirekt från Canal Digital som ägs till 100 procent av Telenor. Vi har avtal med de största TV-kanalerna i Sverige, Norden och Europa och erbjuder närmare 100 TV-kanaler via satellit, kabel och bredband. År 2005 lanserade vi HDTV i Sverige.